



## **No Frost Chłodziarko - Zamrażarka**

Instrukcja obsługi

## **No Frost Réfrigérateur Congélateur**

Manuel d'utilisation

## **Frigider Congelator No-Frost**

Instrucțiune de utilizare

## **Refrigerador Congelador Sin Escarcha**

Instrucciones para el uso

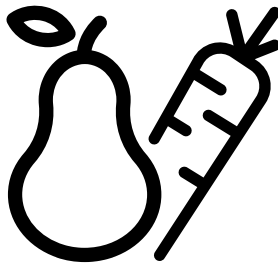

# **B3RCNA345HW**



PL - FR - RO - ES



**Drogi kliencie,**

**Przed użyciem produktu dokładnie przeczytaj instrukcję obsługi.**

Dziękujemy za wybranie produktu. Chcielibyśmy, abyś mógł wykorzystać optymalną wydajność tego wysokiej jakości produktu, który został wykonany przy użyciu najnowocześniejszej technologii. Aby to zrobić, przeczytaj uważnie niniejszą instrukcję i wszelkie inne dokumenty dostarczone z produktem, przed jego użyciem i zachowaj je.

Przeznaczaj wszystkie informacje i ostrzeżenia zawarte w instrukcji obsługi. W ten sposób zabezpieczysz siebie i swój produkt przed zagrożeniami, które mogą wystąpić.

Zachowaj instrukcję obsługi. W przypadku sprzedaży produktu należy dołączyć do niego instrukcję obsługi.

W tej instrukcji obsługi są używane następujące symbole:



Zagrożenie, które może spowodować śmierć lub obrażenia.

**UWAGA** Zagrożenie, które może spowodować uszkodzenie produktu lub jego otoczenia



Ważne informacje lub przydatne wskazówki dotyczące obsługi.



Przeczytaj instrukcję obsługi.



## INFORMACJE



**ENERGY**



SUPPLIER'S NAME

MODEL IDENTIFIER

A

A

Informacje o modelu zapisane w bazie danych produktów można uzyskać, wchodząc na następującą stronę internetową i wyszukując identyfikator modelu (\*) znajdujący się na etykiecie efektywności energetycznej.

<https://eprel.ec.europa.eu/>

<b><u>1 Instrukcje bezpieczeństwa</u></b>	<b><u>3</u></b>
⚠ 1.1. Zastosowanie .....	3
⚠ 1.2. Bezpieczeństwo dzieci, osób wymagających szczególnego traktowania i zwierząt domowych .....	3
⚠ 1.3. Bezpieczeństwo elektryczne .....	4
⚠ 1.4. Bezpieczeństwo transportu.....	4
⚠ 1.5. Bezpieczeństwo podczas instalacji.....	4
⚠ 1.6. Bezpieczeństwo podczas użytkowania .....	5
⚠ 1.7. Bezpieczeństwo podczas konserwacji i czyszczenia.....	7
⚠ 1.8. HomeWhiz .....	7
⚠ 1.9. Oświetlenie .....	7
<b><u>2 Instrukcje środowiska</u></b>	<b><u>8</u></b>
<b><u>3 Lodówka</u></b>	<b><u>9</u></b>

<b><u>4 Instalacja</u></b>	<b><u>10</u></b>
4.1. Odpowiednie miejsce na instalację ....	10
4.2. Regulacja nóżek .....	10
4.3. Połączenie elektryczne .....	10
4.4. Zakładanie klinów plastikowych .....	11
<b><u>5 Przygotowanie</u></b>	<b><u>12</u></b>
<b><u>6 Obsługa urządzenia</u></b>	<b><u>14</u></b>
6.1. Tryb Chill.....	15
6.2. Oświetlenie wnętrza.....	15
6.3. Alert otwarcia drzwi .....	15
6.4. Zmiana kierunku otwierania drzwi .....	15
6.5. Vitamin Zone .....	15
6.6. Zamrażanie świeżej żywności .....	16
6.7. Zalecenia dotyczące przechowywania mrożonej żywności.....	16
6.8. Informacje o głębokim zamrażaniu ....	17
6.9. Rozmieszczanie żywności .....	17
<b><u>7 Konserwacja i czyszczenie</u></b>	<b><u>18</u></b>
<b><u>8 Rozwiązywanie problemów</u></b>	<b><u>19</u></b>

# 1 Instrukcje bezpieczeństwa

- Ta część zawiera instrukcje bezpieczeństwa, które pomogą zabezpieczyć się przed ryzykiem obrażeń ciała lub szkód materialnych.
- Nasza firma nie ponosi odpowiedzialności za szkody, które mogą powstać w przypadku nieprzestrzegania instrukcji.

⚠ Procedury instalacji i naprawy muszą być zawsze wykonywane przez producenta, autoryzowanego przedstawiciela serwisu lub wykwalifikowaną osobę wskazaną przez importera.

⚠ Używaj tylko oryginalnych części i akcesoriów.

⚠ Oryginalne części zamienne będą dostępne przez 10 lat od daty zakupu produktu.

⚠ Nie naprawiaj ani nie wymieniaj żadnej części produktu, chyba że jest to wyraźnie określone w instrukcji obsługi.

⚠ Nie wprowadzaj żadnych zmian technicznych w produkcie.

## ⚠ 1.1. Zastosowanie

- Ten produkt nie nadaje się do użytku komercyjnego i należy go używać zgodnie z jego przeznaczeniem.

Ten produkt jest przeznaczony do stosowania w domach i pomieszczeniach. Na przykład:

- Kuchnie dla personelu w sklepach, biurach i innych środowiskach pracy,
- Gospodarstwach agroturystycznych,
- Obszarach wykorzystywanych przez klientów w hotelach, motelach i innych rodzajach zakwaterowania,
- Hotelach typu bed&breakfast, pensjonatach,
- Cateringach i podobnych zastosowaniach niekomercyjnych.

Ten produkt nie powinien być używany na zewnątrz z lub bez namiotu nad nim, takiego jak łódki, balkony lub tarasy. Nie wystawiaj

produktu na działanie deszczu, śniegu, słońca lub wiatru. Istnieje ryzyko pożaru!

## ⚠ 1.2. Bezpieczeństwo dzi-e-ci, osób wymagających szczególnego traktowania i zwierząt domowych

- Ten produkt może być używany przez dzieci w wieku 8 lat i starsze oraz przez osoby o ograniczonych zdolnościach fizycznych, sensorycznych lub umysłowych lub nieposiadających doświadczenia i wiedzy, pod warunkiem, że są nadzorowane lub przeszkolone w zakresie bezpiecznego użytkowania produktu i związanego z nim ryzyka.
- Dzieci w wieku od 3 do 8 lat mogą wkładać i wyciągać produkty chłodnicze.
- Produkty elektryczne są niebezpieczne dla dzieci i zwierząt domowych. Dzieci i zwierzęta nie mogą bawić się, wchodzić na produkt ani do niego.
- Dzieci nie powinny wykonywać czyszczenia i konserwacji urządzenia, chyba że są one nadzorowane przez kogoś.
- Trzymaj materiały opakowaniowe poza zasięgiem dzieci. Istnieje ryzyko obrażeń i uduszenia!

Przed wyrzuceniem starego lub przestarzałego produktu:

1. Odłącz produkt, chwytając za wtyczkę.
2. Przetnij kabel zasilający i wyjmij go z urządzenia wraz z wtyczką.
3. Nie wyjmuj półek ani szuflad, aby dzieciom trudniej było wejść do produktu.
4. Zdejmij drzwi.
5. Produkt należy przechowywać w taki sposób, aby się nie przewrócił.
6. Nie pozwalaj dzieciom bawić się starym produktem.

- Nigdy nie wrzucaj produktu do ognia w celu utylizacji. Istnieje ryzyko wybuchu!
- Jeśli na drzwiach produktu znajduje się zamek, klucz należy przechowywać w miejscu niedostępnym dla dzieci.

# Instrukcje bezpieczeństwa

## 1.3. Bezpieczeństwo elektryczne

- Produkt musi być odłączony od zasilania podczas instalacji, konserwacji, czyszczenia, naprawy i przenoszenia.
- Jeśli kabel zasilający jest uszkodzony, musi go wymienić wykwalifikowana osoba wskazana przez producenta, autoryzowanego przedstawiciela serwisu lub importera, aby uniknąć potencjalnych zagrożeń.
- Nie ściskaj kabla zasilającego pod ani za produktem. Nie kładź ciężkich przedmiotów na kablu zasilającym. Kabel zasilający nie może być nadmiernie zgięty, ściśnięty ani zetknięty z żadnym źródłem ciepła.
- Do obsługi produktu nie należy używać przedłużaczy, gniazd wielozadaniowych ani adapterów.
- Przenośne gniazdko elektryczne lub przenośne źródła zasilania mogą się przegrzać i spowodować pożar. Dlatego nie należy trzymać wielu gniazdek za lub w pobliżu produktu.
- Wtyczka musi być łatwo dostępna. Jeśli nie jest to możliwe, instalacja elektryczna, do której podłączony jest produkt, musi zawierać urządzenie (takie jak bezpiecznik, wyłącznik, wyłącznik itp.), które jest zgodne z przepisami elektrycznymi i odłącza wszystkie bieguny od sieci.
- Nie dotykaj wtyczki mokrymi rękami.
- Wyjmij wtyczkę z gniazdko, chwytając za wtyczkę, a nie za kabel.

## 1.4. Bezpieczeństwo transportu

- Produkt jest ciężki; nie przenoś go sam.
- Podczas przenoszenia produktu nie trzymaj za drzwiczki.
- Uważaj, aby nie uszkodzić układu chłodzenia lub przewodów rurowych podczas transportu. Jeśli przewody rurowe są uszkodzone, nie należy obsługiwać produktu i wezwać autoryzowanego przedstawiciela serwisu.

## 1.5. Bezpieczeństwo podczas instalacji

- Skontaktuj się z autoryzowanym agentem serwisowym w celu instalacji produktu. Aby przygotować produkt do użycia, sprawdź informacje w instrukcji obsługi, aby upewnić się, że instalacje elektryczne i wodne są odpowiednie. Jeśli nie są, skontaktuj się z wykwalifikowanym elektrykiem i hydraulikiem, aby dokonać niezbędnych ustaleń. W przeciwnym razie istnieje ryzyko porażenia prądem, pożaru, problemów z produktem lub obrażeń!
- Przed instalacją sprawdź, czy produkt nie ma żadnych wad. Jeśli produkt jest uszkodzony, nie należy go instalować.
- Umieść produkt na czystej, płaskiej i solidnej powierzchni i wyważ go za pomocą regulowanych nóżek. W przeciwnym razie produkt może się przewrócić i spowodować obrażenia.
- Miejsce instalacji musi być suche i dobrze wentylowane. Nie umieszczaj dywanów, chodników lub podobnych pod produktem. Niewystarczająca wentylacja powoduje ryzyko pożaru!
- Nie zakrywaj ani nie blokuj otworów wentylacyjnych. W przeciwnym razie zużycie energii wzrośnie, a produkt może ulec uszkodzeniu.
- Produktu nie wolno podłączać do systemów zasilania, takich jak źródła energii słonecznej. W przeciwnym razie produkt może ulec uszkodzeniu na skutek nagłych zmian napięcia!
- Im więcej czynnika chłodniczego zawiera lodówka, tym większe musi być miejsce instalacji. Jeśli miejsce instalacji jest zbyt małe, w przypadku wycieku czynnika chłodniczego w układzie chłodzenia gromadzi się łatwopalny czynnik chłodniczy i mieszanka powietrza. Wymagana przestrzeń na każde 8 g czynnika chłodniczego wynosi minimum 1 m<sup>3</sup>. Ilość

# Instrukcje bezpieczeństwa

czynnika chłodniczego w produkcie jest podana na etykiecie typu.

- Produktu nie wolno instalować w miejscach narażonych na bezpośrednie działanie promieni słonecznych i należy go trzymać z dala od źródeł ciepła, takich jak płyty grzejne, grzejniki itp.

Jeśli nie da się zainstalować produktu w pobliżu źródła ciepła, należy zastosować odpowiednią płytę izolacyjną pomiędzy nimi i zachować następujące minimalne odległości od źródła ciepła:

- Co najmniej 30 cm od źródeł ciepła, takich jak płyty grzejne, piekarniki, urządzenia grzewcze lub piece,
- Minimum 5 cm od piekarników elektrycznych.
- Klasa ochrony Twojego produktu to Typ I. Podłącz produkt do uziemionego gniazda, które odpowiada wartościom napięcia, prądu i częstotliwości podanym na etykiecie typu produktu. Gniazdko musi być wyposażone w wyłącznik automatyczny 10 A - 16 A. Nasza firma nie ponosi odpowiedzialności za jakiegokolwiek szkody powstałe podczas użytkowania produktu bez uziemienia i podłączenia elektrycznego zgodnie z lokalnymi i krajowymi przepisami.
- Produkt nie może być podłączony podczas instalacji. W przeciwnym razie istnieje ryzyko porażenia prądem i obrażeń!
- Nie podłączaj produktu do gniazda, które są luźne, zwichnięte, złamane, brudne, tłuste lub narażone na kontakt z wodą.
- Poprowadź kabel zasilający i węże (jeśli występują) produktu w taki sposób, aby nie powodowały ryzyka potknięcia się.
- Wystawienie części pod napięciem lub kabla zasilającego na działanie wilgoci może spowodować zwarcie. Dlatego nie należy instalować produktu w miejscach takich jak garaże lub pralnie, w których wilgotność jest wysoka lub woda może przyskać. Jeśli lodówka zostanie zamoczona wodą, odłącz

ją od zasilania i skontaktuj się z autoryzowanym serwisem.

- Nigdy nie podłączaj lodówki do urządzeń oszczędzających energię. Takie systemy są szkodliwe dla twojego produktu.

## 1.6. Bezpieczeństwo podczas użytkowania

- Nigdy nie używaj rozpuszczalników chemicznych na produkcie. Istnieje ryzyko wybuchu!
- Jeśli produkt działa wadliwie, odłącz go od zasilania i nie uruchamiaj go, dopóki nie zostanie naprawiony przez autoryzowanego przedstawiciela serwisu. Istnieje ryzyko porażenia prądem!
- Nie umieszczaj źródeł ognia (zapalonych świec, papierosów itp.) na produkcie lub w jego pobliżu.
- Nie wchodzić na produkt. Istnieje ryzyko upadku i odniesienia obrażeń!
- Nie uszkadzaj rur układu chłodzenia ostrymi lub penetrującymi przedmiotami. Czynnik chłodniczy, który może wydostać się po przebiciu rur czynnika chłodniczego, przedłużeń rur lub powłok powierzchniowych, powoduje podrażnienia skóry i obrażenia oczu.
- O ile nie jest to zalecane przez producenta, nie należy umieszczać ani używać urządzeń elektrycznych wewnątrz lodówki/zamrażarki.
- Uważaj, aby nie przytrzasnąć dłoni ani żadnej innej części ciała ruchomym częścią lodówki. Uważaj, aby nie przycisnąć palców między drzwiami a lodówką. Zachowaj ostrożność podczas otwierania i zamykania drzwi, szczególnie jeśli w pobliżu znajdują się dzieci.
- Nigdy nie jedz lodów, kostek lodu ani mrożonek zaraz po wyjęciu ich z lodówki. Istnieje ryzyko odmrożenia!
- Kiedy masz mokre ręce, nie dotykaj wewnętrznych ścianek, metalowych części

# Instrukcje bezpieczeństwa

- zamrażarki ani przechowywanych w niej potraw. Istnieje ryzyko odmrożenia!
- Nie umieszczaj puszek lub butelek zawierających napoje gazowane lub płyny do zamrażania w komorze zamrażarki. Puszki i butelki mogą pęknąć. Istnieje ryzyko obrażeń i szkód materialnych!
  - Nie umieszczaj ani nie używaj łatwopalnych aerozoli, łatwopalnych materiałów, suchego lodu, substancji chemicznych lub podobnych wrażliwych na ciepło materiałów w pobliżu lodówki. Istnieje ryzyko pożaru i wybuchu!
  - Nie przechowuj w swoim urządzeniu materiałów wybuchowych zawierających materiały łatwopalne, takie jak puszki aerosolowe.
  - Nie umieszczaj pojemników wypełnionych płynem na produkcie. Rozpryskiwanie wody na część elektryczną może spowodować porażenie prądem lub ryzyko pożaru.
  - Ten produkt nie jest przeznaczony do przechowywania leków, osocza krwi, preparatów laboratoryjnych lub podobnych substancji medycznych i produktów podlegających dyrektywie w sprawie produktów medycznych.
  - Używanie produktu niezgodnie z jego przeznaczeniem może spowodować uszkodzenie lub zepsucie przechowywanych w nim produktów.
  - Jeśli Twoja lodówka jest wyposażona w niebieskie światło, nie patrz na to światło za pomocą narzędzi optycznych. Nie patrz się bezpośrednio w lampę UV LED. Światło ultrafioletowe może powodować zmęczenie oczu.
  - Nie przeciążaj produktu. Przedmioty w lodówce mogą spaść po otwarciu drzwi, powodując obrażenia lub uszkodzenia. Podobne problemy mogą pojawić się, jeśli jakikolwiek przedmiot zostanie umieszczony na produkcie.
  - Aby uniknąć obrażeń, upewnij się, że wyczyścisz cały lód i wodę, które mogły spaść lub rozpryskiwać się na podłodze.
  - Zmień położenie półek /uchwytów na butelki w drzwiach lodówki tylko wtedy, gdy są puste. Istnieje ryzyko obrażeń!
  - Nie kładź na produkcie przedmiotów, które mogą spaść / przewrócić się. Przedmioty takie mogą spaść, gdy drzwi są otwarte, powodując obrażenia i / lub szkody materialne.
  - Nie uderzaj ani nie wywieraj nadmiernej siły na szklane powierzchnie. Rozbite szkło może spowodować obrażenia i / lub szkody materialne.
  - Układ chłodzenia twojego produktu zawiera czynnik chłodniczy R600a: Rodzaj czynnika chłodniczego zastosowanego w produkcie jest wskazany na etykiecie typu. Ten czynnik chłodniczy jest łatwopalny. Dlatego należy uważać, aby nie uszkodzić układu chłodzenia lub przewodów rurowych podczas korzystania z produktu. Jeśli przewody rurowe są uszkodzone:
    - Nie dotykaj produktu ani kabla zasilającego,
    - Trzymaj się z dala od potencjalnych źródeł ognia, które mogą spowodować zapalenie się produktu.
    - Przewietrz miejsce, w którym znajduje się produkt. Nie używaj wentylatorów.
    - Zadzwoń do autoryzowanego przedstawiciela serwisu.
  - Jeśli produkt jest uszkodzony i zobaczysz wyciek czynnika chłodniczego, trzymaj się od niego z dala. Czynnik chłodniczy może powodować odmrożenia w przypadku kontaktu ze skórą.



# Instrukcje bezpieczeństwa

## 1.7. Bezpieczeństwo podczas użytkowania

- Nie ciągnij za uchwyt drzwi, jeśli chcesz przenieść produkt w celu wyczyszczenia. Uchwyt może pęknąć i spowodować obrażenia, jeśli wywierzesz na niego nadmierną siłę.
- Nie należy rozpylać ani wylewać wody na produkt ani do środka w celu czyszczenia. Istnieje ryzyko pożaru i porażenia prądem!
- Do czyszczenia produktu nie używaj ostrych ani szorstkich narzędzi. Nie używaj domowych środków czyszczących, detergentów, gazu, benzyny, rozcieńczalników, alkoholu, lakierów itp.
- Używaj tylko środków czyszczących i konserwujących wewnątrz produktu, które nie są szkodliwe dla żywności.
- Nigdy nie używaj pary lub środków wspomagających parę do czyszczenia lub rozmrażania produktu. Para ma kontakt z częściami pod napięciem w lodówce, powodując zwarcie lub porażenie prądem!
- Upewnij się, że woda nie przedostaje się do obwodów elektronicznych ani elementów oświetleniowych produktu.
- Za pomocą czystej i suchej szmatki wytrzyj ciała obce lub kurz z kołków wtyczki. Nie używaj mokrej lub wilgotnej szmatki do czyszczenia wtyczki. Istnieje ryzyko pożaru i porażenia prądem!

## 1.8. HomeWhiz

- Podczas obsługi produktu za pośrednictwem aplikacji HomeWhiz należy przestrzegać ostrzeżeń dotyczących bezpieczeństwa, nawet gdy jesteś z dala od produktu. Musisz także przestrzegać ostrzeżeń zawartych w aplikacji.

## 1.9. Oświetlenie

- Skontaktuj się z autoryzowanym serwisem, gdy konieczna jest wymiana diody LED/żarówki używanej do oświetlenia.

## 2 Instrukcje środowiska

### 2.1. Zgodność z dyrektywą WEEE i usuwanie odpadów:



Niniejszy wyrób jest zgodny z dyrektywą Parlamentu Europejskiego i Rady (2012/19/WE). Wyrób ten oznaczony jest symbolem

klasyfikacji zużytych urządzeń elektrycznych i elektronicznych (WEEE).

Ten symbol oznacza, że sprzęt nie może być umieszczany łącznie z innymi odpadami gospodarstwa domowego po okresie jego użytkowania.

Zużyte urządzenie należy oddać do specjalnego punktu zbiórki zużytego sprzętu elektrycznego i elektronicznego w celu utylizacji. Aby uzyskać informacje o punktach zbiórki w swojej okolicy należy skontaktować się z lokalnymi władzami lub punktem sprzedaży tego produktu. Gospodarstwo domowe spełnia ważną rolę w przyczynianiu się do ponownego użycia i odzysku zużytego sprzętu.

Odpowiednie postępowanie ze użytym sprzętem zapobiega potencjalnym negatywnym konsekwencjom dla środowiska naturalnego i ludzkiego zdrowia.

### 2.2. Zgodność z dyrektywą RoHS:

Niniejszy wyrób jest zgodny z dyrektywą Parlamentu Europejskiego i Rady RoHS (Ograniczenie użycia substancji niebezpiecznych) (2011/65/WE). Nie zawiera szkodliwych i zakazanych materiałów, podanych w tej dyrektywie.

### 2.3. Informacje o opakowaniu



Opakowanie tego wyrobu wykonano z materiałów nadających się do recyklingu, zgodnie z naszym

ustawodawstwem krajowym. Nie wyrzucaj materiałów opakowaniowych do śmieci wraz z innymi odpadkami domowymi. Oddaj je w jednym z wyznaczonych przez władze lokalne punktów zbiórki materiałów opakowaniowych.

## 3 Lodówka

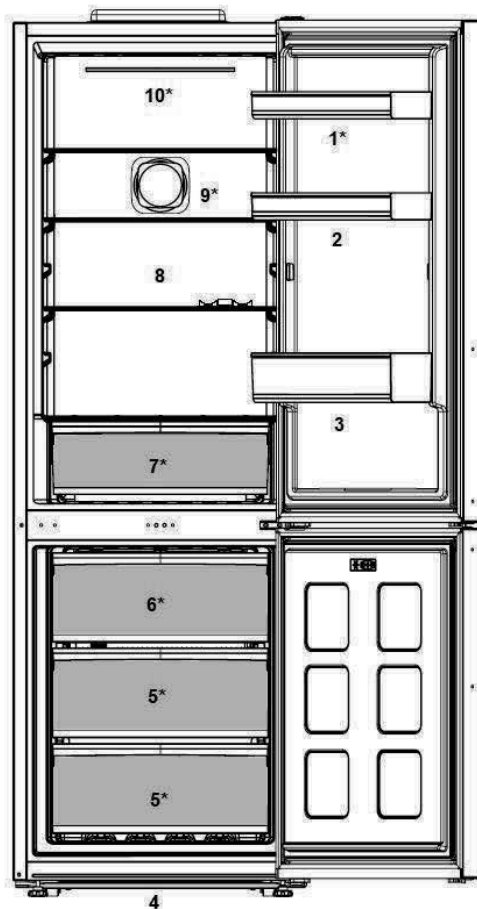

- |   |  |
|---|--|
| 1. Półka na słoiki                            | 6. Komora zamrażarki z szybkim zamrażaniem |
| 2. Uchwyt na jajka                            | 7. Pojemniki na świeże warzywa             |
| 3. Półka na butelki                           | 8. Nadstawiane półki                       |
| 4. Regulowane nóżki                           | 9. Wentylator                              |
| 5. Komory do przechowywania żywności mrożonej | 10. Klosz lampy                            |

**\* Funkcja nie jest dostępna w niektórych modelach**





**\*Opcjonalne:** Rysunki w tej instrukcji obsługi są schematyczne i mogą nie pasować dokładnie do konkretnego produktu. Jeśli posiadany produkt nie zawiera odpowiednich części, informacje dotyczą innych modeli.

## 4 Instalacja

⚠ Przed użyciem urządzenia należy przeczytać rozdział „Instrukcja bezpieczeństwa”!

### 4.1. Odpowiednie miejsce na instalację

W sprawie instalacji produktu skontaktuj się z autoryzowanym serwisem. Aby przygotować produkt do instalacji, zapoznaj się z informacjami w instrukcji użytkownika i sprawdź, czy zasilanie elektryczne i dopływ wody są zgodne z wymaganiami. Jeśli nie, skontaktuj się elektrykiem i hydraulikiem, aby dokonać stosownych zmian.

	<b>OSTRZEŻENIE:</b> Producent nie bierze żadnej odpowiedzialności za szkody spowodowane pracami wykonywanymi przez osoby nieupoważnione.
	<b>OSTRZEŻENIE:</b> Podczas instalacji kabel zasilający produktu musi być odłączony od sieci. W przeciwnym razie może to skutkować śmiercią lub poważnymi obrażeniami!
	<b>OSTRZEŻENIE:</b> Jeśli drzwi są zbyt wąskie, aby przenieść przez nie produkt, zdejmij jego drzwiczki i obróć go na bok; jeśli to nie pomoże, skontaktuj się z autoryzowanym serwisem.



- Aby uniknąć wibracji, chłodziarkę należy ustawić na równej powierzchni.
- Zainstaluj produkty co najmniej 30 cm od podgrzewacza, piecyka i podobnych źródeł ciepła, oraz co najmniej 5 cm od kucharek elektrycznych.
- Nie narażaj produktu na bezpośrednie działanie promieni słonecznych ani nie trzymaj go w wilgotnym otoczeniu.
- Produkt wymaga odpowiedniej cyrkulacji powietrza, aby działać wydajnie.
- Jeśli chłodziarka ma stać we wnęce w ścianie, należy zwrócić uwagę, aby pozostawić co najmniej 5 cm odstępu od sufitu i ścian.

### 4.2. Regulacja nóżek

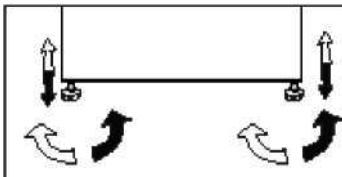
Jeśli produkt nie jest ustawiony równo, wyreguluj przednie regulowane nóżki, obracając je w prawo lub w lewo.



### 4.3. Połączenie elektryczne

	<b>OSTRZEŻENIE:</b> Do podłączania zasilania nie używaj przedłużacza ani wtyczki wielokrotnej.
	<b>OSTRZEŻENIE:</b> Wymianę uszkodzonego przewodu zasilającego należy zlecić autoryzowanemu serwisowi.
	W przypadku umieszczenia dwóch chłodziarek obok siebie należy zostawić między nimi odstęp przynajmniej 4 cm.

- Nasza firma nie bierze odpowiedzialności za jakiegokolwiek szkody powstałe na skutek używania bez uziemienia i korzystania z połączenia elektrycznego niezgodnego z przepisami krajowymi.
- Po instalacji wtyczka zasilania musi być łatwo dostępna.
- Podłącz chłodziarkę do uziemionego gniazdka o napięciu 220-240V/50 Hz. Wtyczka musi mieć bezpiecznik 10-16 A.
- Nie używaj wtyczki wielokrotnej bez przedłużacza ani z nim do połączenia gniazdka w ścianie z chłodziarką.



Ostrzeżenie o gorącej powierzchni  
W bocznych ściankach produktu poprowadzone są przewody z chłodziwem dla poprawy systemu chłodzenia. Czynnik chłodniczy w wysokich temperaturach może przepływać przez te obszary, co może bardzo rozgrzać powierzchnie ścianek bocznych. Jest to normalne i nie wymaga żadnego serwisowania. Proszę zachować ostrożność podczas dotykania tych obszarów.

## 4.4. Zakładanie klinów plastikowych

Użyj klinów plastikowych dostarczonych wraz z produktem, aby zapewnić wystarczająco dużo miejsca na cyrkulację powietrza między produktem a ścianą.

1. Aby założyć kliny, wyjmij śruby z produktu i użyj śrub dostarczonych w tej samej torebce, co kliny.
2. Włóż 2 plastikowe kliny w tylną płytę wentylacyjną, jak pokazano na rysunku.

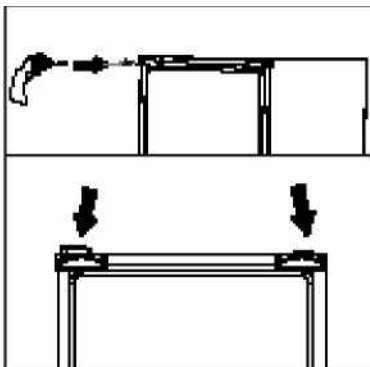

## 5 Przygotowanie

 Przed użyciem urządzenia należy przeczytać rozdział „Instrukcje bezpieczeństwa”!

### Co zrobić, aby oszczędzać energię

	Podłączanie produktu do elektronicznych systemów oszczędzania energii jest niebezpieczne, ponieważ może uszkodzić produkt.
---	--

- Nie trzymaj chłodziarki otwartej przez dłuższy czas.
- Nie wkładaj gorącej żywności ani napojów do chłodziarki.
- Nie przepełniaj chłodziarki; zablokowanie wewnętrznego przepływu powietrza zmniejsza wydajność chłodzenia.
- Aby przechowywać maksymalną możliwą ilość żywności w komorze chłodzenia chłodziarki, należy wyjąć górne szuflady i umieścić żywność na półkach szklanych. Deklarowane zużycie energii chłodziarki zostało określone przy wyjęciu komory chłodzenia, tacki na lód i górnych szuflad w sposób, który umożliwi przechowywanie maksymalnej ilości żywności. Korzystanie z dolnej szuflady do przechowywania jest zdecydowanie zalecane. Należy włączyć funkcję oszczędzania energii w celu zoptymalizowania jej zużycia.
- Nie należy blokować przepływu powietrza, umieszczając żywność przed wentylatorem.

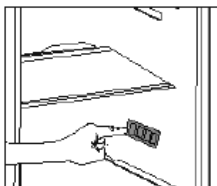

Wkładając żywność, należy zachować minimum 3 cm odstępu od osłony wentylatora.

- W zależności od funkcji produktu; rozmrażanie zamrożonej żywności w komorze chłodzenia zapewni oszczędność

energii i zachowanie jakości produktów spożywczych.

- Żywność należy przechowywać w szufladach w komorze chłodzenia, aby zapewnić oszczędność energii i lepsze warunki przechowywania.
- Pojemniki z żywnością nie powinny stykać się bezpośrednio z czujnikiem temperatury umieszczonym w komorze chłodzenia. Jeśli stykają się one z czujnikiem, zużycie energii przez urządzenie może wzrosnąć.
- Upewnij się, że żywność nie styka się z czujnikiem temperatury komory chłodzenia opisanym poniżej.
- Ponieważ gorące i wilgotne powietrze nie będzie miało bezpośredniego dostępu do Twojego produktu kiedy drzwi będą zamknięte, produkt dokona samodzielnej optymalizacji w warunkach wystarczających do ochrony Twojej żywności. W takich okolicznościach, funkcje i komponenty, takie jak kompresor, wentylator, podgrzewacz, rozmrażanie, oświetlenie, wyświetlacz itp. będą działały w taki sposób, aby zużywać minimalną potrzebną ilość energii.

### Pierwsze uruchomienie

Przed użyciem chłodziarki wykonaj odpowiednie przygotowania zgodnie z instrukcjami w sekcjach „Instrukcje dotyczące bezpieczeństwa i ochrony środowiska” i „Instalacja”.

- Zostaw produkt włączony bez żywności w środku na 6 godzin i nie otwieraj drzwi, jeśli nie jest to absolutnie konieczne.

	Gdy zaczyna działać sprężarka, rozlega się dźwięk. Nawet jeśli sprężarka jest wyłączona, dźwięki są normalne z powodu skompresowanych cieczy i gazów w systemie chłodzenia.
---	---

## Przygotowanie



Przednie krawędzie produktu mogą się nagrzewać. Jest to całkiem normalne. Te obszary zostały zaprojektowane, aby się nagrzewać w celu zapobieżenia kondensacji.



W niektórych modelach panel wskaźników wyłącza się automatycznie po 5 minutach od zamknięcia drzwi. Włącza się on ponownie w momencie otwarcia drzwi lub naciśnięcia dowolnego przycisku.

## 6 Obsługa urządzenia

### Panel sterowania produktu

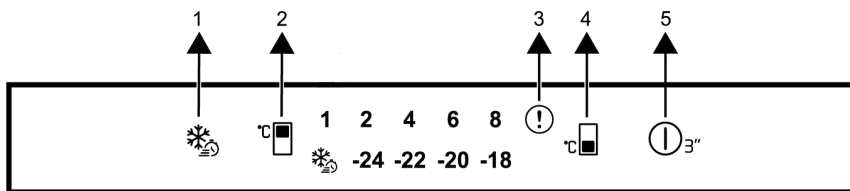

1. Przycisk funkcji szybkiego zamrażania
2. Przycisk regulacji temperatury w komorze chłodzenia
3. Wskaźnik stanu błędu
4. Przycisk regulacji temperatury komory zamrażarki
5. Funkcja włączania/wyłączania



Najpierw należy zapoznać się z Instrukcjami bezpieczeństwa.

Funkcje audio - wizualne na panelu wskaźników pomagają w użytkowaniu chłodziarki.

\***Opcja:** Pokazane funkcje są opcjonalne, a ich kształt i miejsce, w którym się znajdują, mogą się różnić od tych na Twojej chłodziarce.

#### 1. Przycisk funkcji szybkiego zamrażania

Po naciśnięciu klawisza szybkiego zamrażania, symbol szybkiego zamrażania (❄️) zaświeci się i funkcja szybkiego zamrażania zostanie aktywowana.

Temperatura komory zamrażania jest ustawiona na  $-27^{\circ}\text{C}$ .

Funkcja jest anulowana po ponownym naciśnięciu przycisku. Funkcja szybkiego zamrażania zostanie automatycznie anulowana po 24 godzinach. Aby zamrozić dużą ilość świeżej żywności, naciśnij przycisk szybkiego zamrażania przed umieszczeniem żywności w komorze zamrażania.

#### 2. Przycisk regulacji temperatury w komorze chłodzenia

Pozwala na ustawienie temperatury komory chłodzenia. Naciśnięcie przycisku umożliwi nastawienie temperatury w komorze chłodziarki na wartości  $8^{\circ}\text{C}$ ,  $6^{\circ}\text{C}$ ,  $4^{\circ}\text{C}$  i  $2^{\circ}\text{C}$ .

#### 3. Wskaźnik stanu błędu

Wskaźnik ten jest aktywny, gdy chłodziarka nie jest w stanie odpowiednio chłodzić lub w przypadku jakiegokolwiek innego błędu czujnika. Wykrzyknik może być wyświetlany, gdy wkładasz do zamrażalnika ciepłe jedzenie lub przez długi czas pozostawiasz otwarte drzwi. Nie jest to usterka, ostrzeżenie to zniknie, gdy jedzenie wystygnie lub po naciśnięciu dowolnego przycisku.



# Obsługa urządzenia

## 4. Przycisk regulacji temperatury komory zamrażarki

Ustawiana jest temperatura dla chłodziarki. Naciśnięcie tego przycisku umożliwia ustawienie temperatury w komorze zamrażarki na -18°C, -20°C, -22°C i -24°C.

## 5. Funkcja włączania/wyłączania

Ta funkcja () umożliwia wyłączenie chłodziarki po naciśnięciu przycisku przez 3 sekundy. Aby włączyć ponownie należy nacisnąć przez 3 sekundy przycisk włączania / wyłączania. Gdy funkcja jest aktywna, wszystkie wskaźniki wyłączają się.

### 6.1 Tryb Chill

Komora świeżości może być również używana jako "Komora chłodzenia (tryb chłodzenia)".

Aby przełączyć komorę świeżości w tryb "Komora chłodzenia", naciśnij i przytrzymaj przez 3 sekundy przycisk ustawiania temperatury komory chłodzenia na panelu wskaźników produktu. Zestawy 1 i 2 komory świeżości są używane jako tryb "Komora chłodzenia", zestawy 3, 4, 5, 6, 7 i 8 są używane jako tryb "Świeża żywność".

W trybie komory chłodzenia, temperatura żywności przechowywanej w produkcie może wynosić od +3 °C do -3 °C. W trybie komory chłodzenia temperatura może spaść poniżej 0°C, dlatego nie nadaje się ona do przechowywania świeżych owoców/warzyw w trybie komory chłodzenia.

Używanie komory świeżości jako "komory chłodzenia" nie wpływa na wydajność komory zamrażarki produktu.

### 6.2 Oświetlenie wnętrza

Do oświetlenia wnętrza są używane diody LED. W razie jakichkolwiek problemów z tym oświetleniem należy się skontaktować z autoryzowanym serwisem. Lampa (lampy) wykorzystywane w tym urządzeniu nie są przeznaczone do oświetlania pomieszczeń.

Lampa ta ma pomagać użytkownikowi wygodnie i bezpiecznie umieszczać pożywienie w lodówce / zamrażarce.

### 6.3 Alert otwarcia drzwi

Alarm dźwiękowy rozlegnie się, jeśli drzwi produktu pozostaną otwarte przez minutę. Alarm dźwiękowy ucichnie po zamknięciu drzwi lub naciśnięciu dowolnego przycisku na wyświetlaczu (o ile jest dostępny).

### 6.4 Zmiana kierunku otwierania drzwi

Możesz zmienić kierunek otwierania chłodziarki, w zależności od miejsca użytkowania. Jeśli musisz to zrobić, skontaktuj się z najbliższym autoryzowanym serwisem. Powyższe wyjaśnienie to stwierdzenie ogólne. Aby uzyskać informacje o możliwości zmiany kierunku otwierania drzwi, sprawdź etykietę ostrzegawczą wewnątrz opakowania produktu.

### 6.5 Vitamin Zone

**\* Funkcja nie jest dostępna w niektórych modelach**

W przypadku Vitamin Zone, owoce i warzywa przechowywane w pojemnikach oświetlonych technologią Vitamin Zone dłużej zachowują witaminy. Dzieje się tak dzięki cyklowi niebieskiego, zielonego, czerwonego światła oraz ciemności, które symulują cykl dzienny. Jeśli otworzysz drzwi lodówki podczas ciemnego cyklu technologii HarvestFresh, lodówka automatycznie to wykryje i umożliwi niebiesko-zielone lub czerwone światło, aby podświetlić pojemnik na warzywa. Po zamknięciu drzwi lodówki cykl ciemności będzie kontynuowany, symulując noc w cyklu dziennym.

# Obsługa urządzenia

## 6.6 Zamrażanie świeżej żywności

- Aby zachować jakość żywności, żywność umieszczona w komorze zamrażarki musi zostać jak najszybciej zamrożona, w tym celu należy użyć funkcji szybkiego zamrażania.
- Mrożenie żywności, gdy jest świeża, wydłuża czas przechowywania w komorze zamrażarki.
- Żywność należy pakować w szczelne opakowania i dokładnie zamykać.
- Przed umieszczeniem żywności w zamrażarce należy się upewnić, że jest ona zapakowana. Zamiast tradycyjnego papieru pakowego należy użyć pojemników do zamrażania, cynfolii i papieru wodoszczelnego, toreb plastikowych lub podobnych materiałów opakowaniowych.
- Każde opakowanie żywności przed zamrożeniem należy oznaczyć datą. Umożliwi to określenie świeżości każdego opakowania przy każdym

otwarcu zamrażarki. Wcześniej zamrożoną żywność należy umieszczać z przodu, aby zużyć je jako pierwsze.

- Zamrożoną żywność należy zużyć natychmiast po odmrożeniu i nie wolno jej ponownie zamrażać.
- Nie należy zamrażać dużych ilości żywności naraz.

## 6.7 Zalecenia dotyczące przechowywania mrożonej żywności

Temperatura komory musi być ustawiona przynajmniej na  $-18^{\circ}\text{C}$ .

1. Żywność należy jak najszybciej umieszczać w zamrażarce, aby uniknąć rozmrożenia.
2. Przed zamrożeniem należy sprawdzić datę przydatności, aby się upewnić, że nie minęła.
3. Upewnij się, że opakowanie żywności nie jest uszkodzone.

Ustawianie komory zamrażania	Ustawianie komory chłodzenia	Opisy
$-18^{\circ}\text{C}$	$4^{\circ}\text{C}$	Jest to domyślne zalecane ustawienie.
$-20, -22$ lub $-24^{\circ}\text{C}$	$4^{\circ}\text{C}$	Te ustawienia są zalecane dla temperatur otoczenia powyżej $30^{\circ}\text{C}$ .
Szybkie zamrażanie	$4^{\circ}\text{C}$	Należy ich używać do szybkiego zamrażania żywności – produkt powróci do poprzednich ustawień po zakończeniu tego procesu.
$-18^{\circ}\text{C}$ lub mniej	$2^{\circ}\text{C}$	Tych ustawień należy użyć, jeśli komora chłodzenia nie jest wystarczająco schłodzona ze względu na temperaturę otoczenia lub częste otwieranie drzwi. Lodówka/Instrukcja obsługi.

# Obsługa urządzenia

## 6.8 Informacje o głębokim zamrażaniu

Zgodnie z normą IEC 62552 zamrażarka musi umożliwiać zamrożenie 4,5 kg żywności do temperatury  $-18^{\circ}\text{C}$  lub niższej w ciągu 24 godzin na każde 100 litrów pojemności komory zamrażarki. Żywność można przechowywać przez dłuższy czas tylko w temperaturze równej  $-18^{\circ}\text{C}$  lub niższej. Żywność może zachować świeżość przez całe miesiące (po głębokim zamrożeniu do temperatury przynajmniej  $-18^{\circ}\text{C}$ ). Żywność do zamrożenia nie może się stykać z wcześniej zamrożoną żywnością, aby uniknąć częściowego rozmrożenia. Warzywa należy zagotować i odcedzić wodę, aby wydłużyć czas zamrażania. Umieść żywność w hermetycznych opakowaniach po odfiltrowaniu i włóż do zamrażarki. Banany, pomidory, sałata, seler, gotowane jajka, ziemniaki i podobna żywność nie powinna być mrożona. Zamrażanie tej żywności po prostu pogarsza wartość odżywczą i jakość żywności oraz może powodować psucie, które jest szkodliwe dla zdrowia.

## 6.9 Rozmieszczanie żywności

Półki komory zamrażarki	Różne zamrożone produkty łącznie z mięsem, rybami, lodami, warzywami itd.
Półki komory chłodziarki	Żywność w garnkach, przykryte talerze i pudełka, jajka (w pudełku z pokrywką)
Półki w drzwiach komory chłodziarki	Małe i za pakowane porcje żywności lub napojów
Pojemnik na warzywa	Owoce i warzywa
Komora świeżej żywności	Delikatesy (porcje śniadaniowe, produkty mięsne do spożycia w krótkim terminie)

## 7 Konserwacja i czyszczenie

Regularne czyszczenie produktu przedłuży jego okres eksploatacji.



**OSTRZEŻENIE:** Przed czyszczeniem lodówki należy wyłączyć zasilanie.

Do czyszczenia nie wolno używać ostrych ani ściernych narzędzi, mydła, domowych środków czyszczących, detergentów, benzyny, nafty, pokostu ani podobnych substancji.

W przypadku produktów, które nie mają funkcji No Frost, na tylnej ścianie wewnątrz komory chłodzenia mogą pojawiać się krople wody i szron. Nie należy ich usuwać; nie stosować tłuszczu ani podobnych środków.

Należy używać wyłącznie wilgotnej ściereczki z mikrofibry w celu wyczyszczenia zewnętrznej części produktu. Gąbki lub inne materiały do czyszczenia mogą powodować zadrapania na powierzchni.

Należy rozpuścić w wodzie pełną tyżeczkę do herbaty węglanu.

Następnie należy zanurzyć w wodzie szmatkę i wycisnąć ją. Urządzenie należy przetrzeć tą szmatką i dokładnie wysuszyć.

Wodę należy trzymać z dala od pokrywy lampy i innych części elektrycznych.

Drzwi należy czyścić mokrą szmatką.

Oby odłączyć półki drzwi i obudowy, należy wyjąć całą ich zawartość.

Unieś półki drzwi, aby je odłączyć.

Oczyść i wysusz półki, a następnie zamocuj je z powrotem na miejscu, wsuwając je od góry.

Do powierzchni zewnętrznej i części chromowanych produktu nie wolno używać wody chlorowej ani produktów do czyszczenia.

Chlor spowoduje rdzewienie powierzchni metalowych.

### Unikanie nieprzyjemnych zapachów

Wyprodukowany produkt jest wolny od wszelkich materiałów zapachowych. Jednak przechowywanie żywności w nieodpowiednich komorach i niepoprawne czyszczenie powierzchni wewnętrznych może wywoływać nieprzyjemne zapachy.

Aby tego uniknąć, należy czyścić wnętrze wodą z węglanem co 15 dni.

Żywność należy przechowywać w zamkniętych opakowaniach.

Drobnoustroje mogą się rozprzestrzeniać z niezamkniętych opakowań i powodować nieprzyjemne zapachy.

W lodówce nie należy przechowywać przeterminowanej ani zepsutej żywności. Nie korzystaj z ostrych i ścierających narzędzi lub mydła, domowych środków czyszczących, detergentów, benzyny, benzenu, wosku, itp., gdyż może to spowodować odklejenie się znaczków i części plastikowych oraz może doprowadzić do deformacji.

Do czyszczenia używaj ciepłej wody i miękkiej ściereczki, następnie wytrzyj do sucha.

### Ochrona powierzchni plastikowych

Olej rozlany na powierzchnie plastikowe może je uszkadzać i należy go natychmiast usunąć ciepłą wodą.

## 8 Rozwiązywanie

Przed skontaktowaniem się z serwisem należy sprawdzić tę listę. Umożliwi to zaoszczędzenie czasu i pieniędzy. Ta lista zawiera często spotykane problemy niezwiązane z wadami jakości wykonania lub materiałów. Pewne wymienione tutaj funkcje mogą nie dotyczyć posiadanego produktu.

### **Lodówka nie działa.**

- Wtyk zasilania nie jest włożony do końca. >>> Dociśnij go do końca w gniazdku.
- Bezpiecznik podłączony do gniazda zasilającego produkt lub bezpiecznik główny jest przepalony. >>> Sprawdź bezpieczniki.

### **Kondensacja na bocznej ścianie komory chłodziarki (WIELOSTREFOWE, CHŁODZENIE, KONTROLA I STREFA ELASTYCZNA).**

- Drzwi są za często otwierane >>> Należy pamiętać, aby nie otwierać drzwi produktu za często.
- Środowisko jest za wilgotne. >>> Produktu nie należy instalować w wilgotnych środowiskach.
- Żywność zawierająca płyny jest przechowywana w nieuszczelnionych opakowaniach. >>> Żywność zawierająca płyny należy przechowywać w zamkniętych opakowaniach..
- Drzwi produktu pozostały otwarte. >>> Nie wolno pozostawiać otwartych drzwi produktu przez długi czas.
- Termostat jest ustawiony na za niską temperaturę. >>> Ustaw termostat na odpowiednią temperaturę.

### **Sprężarka nie działa.**

- W przypadku nagłej awarii zasilania lub wyciągnięcia kabla zasilającego z gniazda i podłączenia go z powrotem ciśnienie gazu w układzie chłodzenia produktu jest niezrównoważone, co wyzwala zabezpieczenie termiczne sprężarki. Produkt ponownie się uruchomi po około 6 minutach. Jeśli produkt nie uruchomi się po tym czasie, skontaktuj się z serwisem.

- Odmrażanie jest aktywne. >>> To jest normalne w przypadku produktu z całkowicie zautomatyzowanym odmrażaniem. Odmrażanie odbywa się okresowo.
- Produkt nie jest podłączony. >>> Upewnij się, że kabel zasilania jest podłączony.
- Nastawa temperatury jest niepoprawna. >>> Wybierz poprawną nastawę temperatury.
- Brak zasilania. >>> Po przywróceniu zasilania produkt będzie kontynuował normalną pracę.

### **Hałas pracy lodówki zwiększa się podczas używania.**

- Wydajność robocza produktu może się zmieniać w zależności od zmian temperatury otoczenia. To jest sytuacja normalna, a nie awaria.

### **Lodówka włącza się za często lub na zbyt długo.**

- Nowy produkt może być większy niż poprzedni. Większe produkty pracują dłużej.
- Temperatura w pomieszczeniu może być wysoka. >>> Produkt będzie normalnie działał przed dłuższy czas przy wyższej temperaturze w pomieszczeniu.
- Produkt mógł zostać niedawno podłączony lub do środka została włożona nowa porcja żywności. >>> Produkt będzie potrzebował więcej czasu na osiągnięcie ustawionej temperatury, jeśli został niedawno podłączony lub do środka została włożona nowa porcja żywności. To jest normalne.
- Do produktu włożono ostatnio dużą ilość gorącej żywności. >>> Do produktu nie wolno wkładać gorącej żywności.
- Drzwi były często otwierane lub były otwarte przez dłuższy czas. >>> Ciepłe powietrze przedostające się do środka spowoduje wydłużenie pracy produktu. Nie należy za często otwierać drzwi.
- Produkt może mieć ustawioną za niską temperaturę. >>> Ustaw wyższą temperaturę i poczekaj aż produkt ją osiągnie.

# Rozwiązywanie

- Drzwi zamrażarki lub chłodziarki mogą być uchylone. >>> Sprawdź, czy drzwi są całkowicie zamknięte.
- Uszczelka drzwi chłodziarki lub zamrażarki może być zabrudzona, zużyta, uszkodzona lub niepoprawnie ułożona. >>> Oczyszć lub wymień uszczelkę. Uszkodzona/podarta uszczelka drzwi spowoduje wydłużenie działania produktu w celu utrzymania bieżącej temperatury.

**Temperatura zamrażarki jest bardzo niska, ale temperatura chłodziarki jest odpowiednia.**

- Temperatura komory zamrażarki jest ustawiona bardzo nisko. >>> Ustaw wyższą temperaturę komory zamrażarki i sprawdź ponownie.

**Temperatura chłodziarki jest bardzo niska, ale temperatura zamrażarki jest odpowiednia.**

- Temperatura komory chłodziarki jest ustawiona bardzo nisko. >>> Ustaw wyższą temperaturę komory chłodziarki i sprawdź ponownie.

**Żywność przechowywana w szufladach komory chłodziarki jest zamrożona.**

- Temperatura komory chłodziarki jest ustawiona bardzo nisko. >>> Ustaw wyższą temperaturę komory zamrażarki i sprawdź ponownie.

**Temperatura chłodziarki lub zamrażarki jest za wysoka.**

- Temperatura komory chłodziarki jest ustawiona bardzo wysoko. >>> Nastawa temperatury komory chłodziarki wpływa na temperaturę komory zamrażarki. Zmień temperaturę komory chłodziarki lub zamrażarki i poczekaj aż odpowiednia komora osiągnie ustawiony poziom temperatury.
- Drzwi były często otwierane lub były otwarte przez dłuższy czas. >>> Nie należy za często otwierać drzwi.
- Drzwi mogą być uchylone. >>> Całkowicie zamknij drzwi.
- Produkt mógł zostać niedawno podłączony lub do środka została włożona

nowa porcja żywności. >>> To jest normalne. Produkt będzie potrzebował więcej czasu na osiągnięcie ustawionej temperatury, jeśli została niedawno podłączony lub do środka została włożona nowa porcja żywności.

- Do produktu włożono ostatnio dużą ilość gorącej żywności. >>> Do produktu nie wolno wkładać gorącej żywności.

**Wstrząs lub hałas.**

- Podłoże nie jest poziome lub wytrzymałe. >>> Jeśli produkt się kołysze podczas powolnego przemieszczania, wyreguluj nóżki w celu zrównoważenia produktu. Upewnij się też, że podłoże jest wystarczająco wytrzymałe i uniesie produkt.
- Wszelkie przedmioty umieszczone na produkcie mogą powodować hałas. >>> Zdejmij wszelkie przedmioty umieszczone na produkcie.

**Produkt wytwarza dźwięki przepływającego płynu, rozpryskiwania itd.**

- Zasada działania produktu obejmuje przepływy płynu i gazu. >>> To jest sytuacja normalna, a nie awaria.

**Z produktu słychać odgłos dmuchającego wiatru.**

- Produkt używa wentylatora w procesie chłodzenia. To jest sytuacja normalna, a nie awaria.

**Na wewnętrznych ściankach produktu występuje kondensacja.**

- Gorąca lub zimna pogoda zwiększy zalodzenie i kondensację. To jest sytuacja normalna, a nie awaria.
- Drzwi były często otwierane lub były otwarte przez dłuższy czas. >>> Nie należy otwierać drzwi za często, a jeśli są otwarte należy je zamknąć.
- Drzwi mogą być uchylone. >>> Całkowicie zamknij drzwi.

**Na powierzchni zewnętrznej lub między drzwiami produktu występuje kondensacja.**

- Pogoda może być wilgotna i to zjawisko jest normalne w takich warunkach. >>> Po zmniejszeniu wilgotności kondensacja zniknie.

# Rozwiązywanie

## Nieprzyjemny zapach we wnętrzu.

- Produkt nie jest regularnie czyszczony. >>> Czyść wnętrze regularnie za pomocą gąbki, ciepłej wody i wody z węglanem.
- Niektóre pojemniki i opakowania mogą wywoływać nieprzyjemne zapachy. >>> Należy używać pojemników i opakowań z materiałów niewydzielających zapachów.
- Żywność została umieszczona w nieszczelnych opakowaniach. >>> Żywność należy przechowywać w zamkniętych opakowaniach. Drobnoustroje mogą się rozprzestrzeniać z niezamkniętych opakowań i powodować nieprzyjemne zapachy.
- Z produktu należy usunąć wszelką przeterminowaną i zepsutą żywność.

## Drzwi się nie zamykają.

- Opakowania żywności mogą blokować drzwi. >>> Przesuń przedmioty blokujące drzwi.
- Produkt nie stoi całkowicie pionowo na ziemi. >>> Wyreguluj nóżki, aby zrównoważyć produkt.
- Podłoże nie jest poziome lub wytrzymałe. >>> Upewnij się, że podłoże jest poziome i wystarczająco wytrzymałe oraz uniesie produkt.

## Zaciął się pojemnik na warzywa.

- Żywność może się stykać z górną częścią szuflady. >>> Zmień ułożenie żywności w szufladzie.

## Jeśli powierzchnia produktu jest gorąca.

- Podczas pracy produktu obszar między drzwiczkami, panele boczne i tylny ruszt mogą osiągać wysoką temperaturę. Jest to normalne zjawisko i nie oznacza konieczności dokonywania naprawy!



**OSTRZEŻENIE:** Jeśli problem nie zniknie po wykonaniu instrukcji podanych w tym rozdziale, skontaktuj się ze sprzedawcą lub autoryzowanym serwisem. Nie próbuj naprawiać produktu.

## ZASTRZEŻENIE/OSTRZEŻENIE

Niektóre (proste) awarie mogą być naprawione przez użytkownika końcowego bez obawy przed niebezpieczeństwem lub wynikającym z tego niebezpiecznego użytkowaniem, pod warunkiem, że naprawy zostaną wykonane w określonych granicach i zgodnie z następującymi instrukcjami (patrz rozdział „Samodzielna naprawa”). Dlatego, o ile nie określono inaczej w rozdziale

"Samodzielna naprawa", naprawy powinny być zlecane do profesjonalnych warsztatów w celu uniknięcia problemów związanych z bezpieczeństwem. Zarejestrowany profesjonalny podmiot zajmujący się naprawami to profesjonalny warsztat, któremu producent przyznał dostęp do instrukcji i wykazu części zamiennych produktu zgodnie z metodami opisanymi w aktach ustawodawczych zgodnie z dyrektywą 2009/125/WE.

**Jednak tylko przedstawiciel serwisu (tj. autoryzowane profesjonalne warsztaty), z którym można skontaktować się pod numerem telefonu podanym w instrukcji obsługi/karcie gwarancyjnej lub za pośrednictwem autoryzowanego sprzedawcy, może świadczyć usługi na warunkach gwarancji. W związku z tym należy pamiętać, że naprawy wykonywane przez profesjonalne warsztaty (nieautoryzowane przez Beko) powodują utratę gwarancji.**

### Samodzielna naprawa

Użytkownik końcowy może samodzielnie aprawić następujące części zamienne: klamki, zawiasy drzwi, tace, kosze i uszczelki drzwi (zaktualizowana lista jest również dostępna na support.beko.com od 1 marca 2021).

Ponadto, aby zapewnić bezpieczeństwo produktu i zapobiec ryzyku poważnych obrażeń, samodzielną naprawę należy wykonać zgodnie ze wskazówkami zawartymi w instrukcji obsługi w rozdziale "Samodzielna naprawa" lub dostępnymi w support.beko.com

Dla własnego bezpieczeństwa, przed samodzielną naprawą, odłącz urządzenie od zasilania.

Naprawy i próby naprawy dokonywane przez użytkowników końcowych w przypadku części niewymienionych na liście i/lub nieprzestrzeganie wskazówek zawartych w rozdziale „Samodzielna naprawa” lub dostępnych w support.beko.com, mogą stanowić zagrożenie, którego nie można przypisać do Beko, oraz spowodują utratę gwarancji.

W związku z tym zdecydowanie zaleca się, aby użytkownicy końcowi powstrzymali się od podejmowania prób wykonywania napraw spoza wymienionego wykazu części zamiennych, kontaktując się w takich przypadkach z autoryzowanymi warsztatami lub profesjonalnymi warsztatami. Samodzielne próby naprawy mogą stwarzać zagrożenie i uszkodzić urządzenie, a następnie spowodować pożar, powódź, porażenie prądem i poważne obrażenia ciała.

Na przykład, ale nie tylko, następujące naprawy muszą zostać zlecane w autoryzowanych warsztatach lub zarejestrowanych profesjonalnych warsztatach: sprężarka, obwód chłodzenia, płyta główna, płyta falownika, tablica wyświetlacza itp.

Producent/sprzedawca nie ponosi odpowiedzialności w przypadku gdy użytkownik nie stosuje się do zaleceń. Dostępność części zamiennych do zakupionej lodówki wynosi 10 lat. Przez ten czas dostępne będą oryginalne części zamienne do prawidłowej eksploatacji lodówki. Minimalny okres gwarancji na zakupioną lodówkę wynosi 24 miesiące.

Ten produkt jest wyposażony w źródło światła o klasie energetycznej «G». Źródło światła w tym produkcie może być wymieniane wyłącznie przez profesjonalnych serwisantów.



**Chère cliente, cher client,**

**Veillez lire attentivement ce manuel avant d'utiliser l'appareil.**

Merci d'avoir choisi ce produit. Nous aimerions vous faire profiter de la meilleure expérience possible avec ce produit de haute qualité, qui a été fabriqué grâce à une technologie de pointe. À cet effet, veuillez lire en intégralité le manuel d'utilisation avant d'utiliser cet appareil, et conservez-le pour références ultérieures. Prenez en compte toutes les informations et les avertissements contenus dans ce manuel. Cela vous protégera vous et votre produit contre tout éventuel danger.

Conservez le manuel d'utilisation. Si vous offrez cet appareil à une autre personne, remettez-lui également le manuel d'utilisation.

Les symboles suivants sont utilisés dans le manuel d'utilisation :

 Danger pouvant entraîner la mort ou une blessure.

**REMARQUE** Un danger qui pourrait engendrer des dégâts matériels au produit ou ce qui l'entoure

 Informations importantes ou astuces d'utilisation.

 Conservez le manuel d'utilisation.

## **INFORMATIONS**



**ENERG** 



SUPPLIER'S NAME

MODEL IDENTIFIER

(\*)

A

A

Vous pouvez accéder aux informations relatives au modèle telles que sauvegardées dans la base de données des produits en entrant le site internet suivant et en recherchant l'identifiant de votre modèle (\*) qui se trouve sur la vignette énergie

<https://eprel.ec.europa.eu/>

## **1 Instructions de sécurité ..... 3**

 1.1. Utilisation prévue ..... 3

 1.2. Sécurité des enfants, des personnes vulnérables et des animaux de compagnie .... 3

 1.3. Sécurité électrique ..... 4

 1.4. Sécurité de manipulation ..... 4

 1.5. Sécurité d'installation..... 4

 1.6. Sécurité de fonctionnement..... 5

 1.7. Sécurité d'entretien et de nettoyage 7

 1.8. HomeWhiz..... 7

 1.9. Éclairage ..... 7

## **2 Instructions en matière**

### **d'environnement ..... 8**

### **3 Votre réfrigérateur ..... 9**

### **4 Installation ..... 10**

4.1. Lieu d'installation approprié ..... 10

4.2. Réglage des pieds ..... 10

4.3. Branchement électrique ..... 10

4.4. Fixation des cales en plastique ..... 11

## **5 Préparation ..... 12**

### **6 Utilisation de l'appareil ..... 13**

6.1. Mode Chill ..... 14

6.2. Remplacement de la lampe ..... 14

6.3. Inversion de la direction de l'ouverture de la porte ..... 14

6.4. Avertissement d'ouverture de porte ... 14

6.5. HarvestFresh ..... 15

6.6. Congélation des produits frais ..... 15

6.7. Recommandations relatives à la conservation des aliments surgelés..... 16

6.8. Informations relatives au congélateur... 16

6.9. Disposition des denrées ..... 16

## **7 Entretien et nettoyage ..... 17**

## **8 Dépannage ..... 18**

# 1 Instructions de sécurité

- Cette section fournit les instructions de sécurité nécessaires à la prévention des risques de blessures corporelles ou de dommages matériels.
- Notre société n' est pas responsable des dommages qui peuvent survenir lorsque ces instructions ne sont pas suivies.

⚠ Les opérations d'installation et de réparation sont toujours effectuées par le service après-vente agréé.

⚠ N'utilisez que des pièces et accessoires d'origine.

⚠ Les pièces de rechange d'origine sont fournies pendant les 10 années suivant la date d'achat de l'appareil.

⚠ Ne pas réparer ou remplacer une partie du produit, sauf si cela est expressément spécifié dans le manuel d'utilisation.

⚠ N'apportez aucune modification technique au produit.

## ⚠ 1.1. Utilisation prévue

- Le présent produit ne peut être utilisé à des fins commerciales et ne doit pas être utilisé hors de son usage prévu.

Le présent produit est destiné à être utilisé dans lieux clos, tels que les habitations, ou des lieux similaires. Par exemple ;

- Les cuisines du personnel dans les magasins, bureaux et autres environnements de travail,
- Les fermes,
- Les pièces utilisées par les clients dans les hôtels, les motels et autres types d'hébergement,
- Les auberges, ou des lieux similaires,
- Les lieux de services restauration ou non destinés à la vente au détail.

Ce produit ne doit pas être utilisé dans des environnements extérieurs ouverts ou fermés comme les bateaux, les balcons ou les terrasses.

L'exposition du produit à la pluie, à la neige, au soleil ou au vent présente des risques d'incendie.

## ⚠ 1.2. Sécurité des enfants, des personnes vulnérables et des animaux de compagnie

- Cet appareil peut être utilisé par des enfants de 8 ans et plus et des personnes dont les capacités physiques, sensorielles ou mentales sont réduites ou n'ayant pas suffisamment d'expérience ou de connaissances si une personne chargée de la sécurité les surveille ou leur apprend à utiliser le produit en toute sécurité et en étant conscients des dangers afférents.
- Les enfants entre 3 et 8 ans sont autorisés à ranger et retirer des aliments du réfrigérateur.
- Les produits électriques sont dangereux pour les enfants et les animaux de compagnie. Les enfants et les animaux de compagnie ne doivent pas jouer avec, grimper ou entrer dans l'appareil.
- Le nettoyage et l'entretien ne doivent pas être exécutés par des enfants, à moins qu'ils ne soient supervisés par quelqu'un.
- Gardez les matériaux d'emballage hors de portée des enfants. Il existe un risque de blessure et d'étouffement.

Avant de vous débarrasser de produits anciens ou obsolètes :

1. Débranchez le câble d'alimentation de la prise secteur.
2. Coupez le câble d'alimentation et retirez-le du produit ainsi que de la fiche d'alimentation.
3. Ne retirez ni les étagères ni les tiroirs pour empêcher les enfants d'entrer dans le produit.
4. Retirez les portes.
5. Entrez le produit de manière à ce qu'il ne bascule pas.

# Instructions de sécurité

6. Veillez à ce que les enfants ne jouent pas avec le produit à destination de la casse.
- Ne pas essayer de se débarrasser du produit en y mettant le feu. Risque d'explosion.
- Si la porte de l'appareil est dotée d'une serrure, gardez la clé hors de la portée des enfants.

## 1.3. Sécurité électrique

- Le produit doit être débranché pendant les procédures d'installation, d'entretien, de nettoyage, de réparation et de déplacement.
- Si le câble d'alimentation est endommagé, il doit impérativement être remplacé par le service après-vente agréé.
- Ne comprimez pas le câble d'alimentation sous ou derrière le produit. Ne placez pas d'objets lourds sur le câble d'alimentation. Le câble d'alimentation ne doit pas être plié, écrasé, ou entrer en contact avec une source de chaleur.
- N'utilisez pas de rallonges, de multiprises ou d'adaptateurs pour faire fonctionner ce produit.
- Les multiprises ou les sources d'alimentation portables peuvent surchauffer et provoquer un incendie. Par conséquent, ne placez aucune multiprise derrière ou à proximité du produit.
- La fiche doit être facilement accessible. Si cela est impossible, l'installation électrique à laquelle le produit est connecté doit comporter un dispositif (tel qu'un fusible, un interrupteur, un disjoncteur, etc.) conforme à la réglementation électrique et qui déconnecte tous les pôles du réseau.
- Ne touchez jamais la fiche d'alimentation lorsque vos mains sont humides.
- Débranchez l'appareil en saisissant la fiche et non le câble d'alimentation.

## 1.4. Sécurité de manipulation

- Ce produit est lourd, ne le déplacez pas seul.
- Ne vous tenez pas aux portes du produits pour le déplacer.
- Faites attention à ne pas endommager le système de réfrigération et la tuyauterie lors du transport du produit. Si le tuyauterie est endommagée, n'utilisez pas ce produit et contactez le service après-vente agréé.

## 1.5. Sécurité d'installation

- Contactez le service après-vente agréé pour l'installation du produit. Pour préparer l'installation du produit, lisez les informations du présent manuel de l'utilisateur et assurez-vous que votre approvisionnement en eau et en électricité soient conformes. Si l'installation ne convient pas, contactez un électricien et un plombier qualifiés pour qu'ils s'occupent des changements nécessaires. Dans le cas contraire, le produit pourrait provoquer des électrocutions et des incendies.
- Vérifiez que le produit ne soit pas endommagé avant de l'installer. N'installez pas le produit s'il est endommagé.
- Placez le produit sur une surface plane et solide, puis équilibrez-le à l'aide des pieds réglables. Dans le cas contraire, le réfrigérateur pourrait basculer et entraîner des blessures.
- Le produit doit être installé dans un endroit sec et ventilé. Ne placez pas de moquettes, de tapis ou de revêtements similaires sous le produit. Cela pourrait entraîner une mauvaise ventilation et provoquer des incendies !
- Les ouvertures de ventilation ne doivent pas être obstruées ou couvertes. Cela pourrait entraîner une augmentation de la consommation d'énergie et endommager votre produit.

# Instructions de sécurité

- Ne branchez pas le produit à des systèmes alimentations tels que des alimentations électriques solaires. Cela pourrait entraîner des fluctuations de tension importantes et endommager votre produit !
- Plus un réfrigérateur contient de réfrigérant, plus l'espace d'installation doit être large. Un espace très restreint pourrait entraîner un mélange de gaz inflammables en cas de fuite de gaz dans le système de refroidissement. Pour 8 grammes de réfrigérant, un volume de 1m<sup>3</sup> est requis. La quantité de réfrigérant disponible dans votre produit est indiquée sur la plaque signalétique.
- L'endroit où le produit est installé ne doit pas être exposé à la lumière directe du soleil et ne doit pas se trouver à côté d'une source de chaleur telle que des gazinières, des radiateurs, etc.
- électrocutions et des blessures !
- Ne branchez pas le produit à des prises desserrées, cassées, sales, huileuses, des prises décollées ou présentant un risque de contact avec de l'eau.
- Placez le câble d'alimentation et les tuyaux (si disponibles) du produit de manière à ne pas trébucher dessus.
- L'infiltration de l'humidité dans les parties sous tension ou le câble d'alimentation peut provoquer un court-circuit. De ce fait, n'utilisez pas le produit dans des pièces humides ou dans des zones sujettes aux éclaboussures (par exemple un garage, une buanderie, etc.) Si le réfrigérateur reçoit de l'eau, débranchez-le et contactez un service après-vente agréé.
- Ne branchez jamais votre réfrigérateur à des systèmes d'économies d'énergie. Ces systèmes sont nocifs pour l'appareil.

Si vous ne pouvez pas faire autrement que de l'installer à côté d'une source de chaleur, utilisez une plaque isolante. La distance minimum avec la source de chaleur est indiquée ci-dessous :

- Au moins à 30 cm de distance avec les sources de chaleur telles que gazinières, les appareils chauffants, etc.,
- Et au moins à 5 cm de distance des fours électriques.
- La classe de protection de votre produit est de type I. Branchez le produit dans une prise de terre conforme aux valeurs de tension, de courant et de fréquence indiquées sur la plaque signalétique du produit. La prise doit être équipée d'un disjoncteur de 10 A - 16 A. Notre société n'est pas responsable des dommages qui pourraient survenir lorsque le produit est utilisé sans branchements électriques et prises de terre conformes aux réglementations locales et nationales.
- Débranchez le câble d'alimentation du réfrigérateur pendant l'installation. Dans le cas contraire, cela pourrait provoquer des

## 1.6. Sécurité de fonctionnement

- N'utilisez pas de solvants chimiques sur ce produit. Ces matériaux présentent un risque d'explosion.
- En cas de non-conformité du produit, débranchez-le et ne l'utilisez pas jusqu'à sa réparation par le service après-vente agréé. Il existe un risque d'électrocution !
- Ne placez aucun produit inflammable (bougies, cigarettes, etc.) sur ce produit ou à proximité.
- Ne grimpez pas sur le produit. Vous pourriez tomber et vous blesser !
- N'endommagez pas la tuyauterie du système de refroidissement avec des outils pointus et coupants. Le fluide frigorigène qui s'échappe si les tuyaux, les extensions de tuyaux ou les revêtements de surface sont perforés peut provoquer des irritations de la peau et des blessures oculaires.
- Ne placez et n'utilisez pas d'appareils électriques dans les réfrigérateurs / congélateurs profonds, sauf si cela est recommandé par le fabricant.

# Instructions de sécurité

- Ne vous coincez pas les mains ou une partie du corps dans les parties amovibles du produit. Faites attention à ne pas vous coincer les doigts entre le réfrigérateur et ses portes. Faites attention en ouvrant et en fermant les portes s'il y a des enfants à proximité.
- Ne placez pas de glace, de glaçons ou d'aliments congelés dans votre bouche directement après les avoir sortis du congélateur. Il existe un risque d'engelure !
- Ne touchez pas les parois internes, les parties en métal du congélateur ou la nourriture à l'intérieur du réfrigérateur avec les mains mouillées. Il existe un risque d'engelure !
- Ne placez pas de canettes de soda et de bouteilles contenant du liquide qui pourrait congeler dans le compartiment du congélateur. Les canettes et les bouteilles pourraient exploser. Il existe un risque de blessures et de dommages matériels !
- N'utilisez ou ne remplacez pas de matériaux sensibles aux températures comme des sprays ou des objets inflammables, de la glace carbonique ou d'autres agents chimiques à proximité du réfrigérateur. Il existe un risque d'incendie ou d'explosion !
- Ne conservez pas de matériaux explosifs comme des bombes aérosol contenant des matériaux inflammables à l'intérieur de ce produit.
- Ne placez pas de canettes contenant du liquide au dessus de ce produit. Les projections d'eau sur les pièces électriques peuvent causer un choc électrique ou un risque d'incendie.
- Le présent produit ne peut être utilisé pour conserver et refroidir des médicaments, du plasma sanguin, des préparations pharmaceutiques ou des matériaux et produits médicaux similaires soumis aux directives sur les produits médicaux.
- Si le présent produit est utilisé à l'encontre de son objectif premier, cela pourrait l'endommager et détériorer les produits conservés à l'intérieur.
- Si le réfrigérateur est éclairé par une lumière bleue, évitez de regarder cette lumière à travers des appareils optiques. Ne fixez pas de source lumineuse à LED UV trop longtemps. Les rayons ultraviolets peuvent provoquer une fatigue oculaire.
- Ne remplissez pas le présent produit avec une quantité de nourriture plus importante que sa capacité de contenance. Des blessures ou des endommagements peuvent survenir si ce qui est contenu dans le réfrigérateur tombe à l'ouverture des portes. Des problèmes similaires peuvent survenir si vous placez des objets au-dessus de l'appareil.
- Assurez-vous d'avoir entièrement retiré toute la glace et l'eau qui auraient pu tomber par terre pour éviter de vous blesser.
- Ne changez l'emplacement des étagères/porte-bouteilles de votre réfrigérateur uniquement lorsqu'ils sont vides. Il existe un risque de blessure physique !
- Ne placez pas d'objets qui pourraient tomber/basculer du présent produit. Ces produits pourraient tomber à l'ouverture ou la fermeture des portes et entraîner des blessures et/ou des dégâts matériels.
- Ne frappez ou n'exercez pas de pression excessive sur les surfaces vitrées. Les morceaux de verre peuvent entraîner des blessures et/ou des dégâts matériels.
- Le système de refroidissement de votre produit contient du réfrigérant R600a. Le type de réfrigérant utilisé dans le présent produit est indiqué sur la plaque signalétique. Ce gaz est inflammable. Faites donc attention à ne pas endommager le système de réfrigération et la tuyauterie lors du transport du produit. En cas d'endommagement des tuyaux ;
- Ne touchez pas le produit ou le câble d'alimentation,

# Instructions de sécurité

- Tenez les potentielles sources d'incendie à l'écart du produit pour éviter qu'il ne prenne feu.
- Ventilez la zone où se trouve le produit. N'utilisez pas de ventilateur.
- Contactez le service agréé.
- Si l'appareil est endommagé et que vous constatez une fuite de gaz, tenez-vous à l'écart du gaz. Le gaz peut entraîner une engelure en cas de contact avec votre peau.
- Utilisez un chiffon propre et sec pour enlever la poussière ou les matériaux étrangers pouvant se trouver sur le bout des fiches. N'utilisez pas de chiffon mouillé ou humide pour nettoyer la fiche. Dans le cas contraire, cela pourrait provoquer un incendie ou une électrocution.

## 1.7. Sécurité d'entretien et de nettoyage

- Si vous devez déplacer ce produit pour effectuer du nettoyage, ne le tirez pas par les poignées de ses portes. Les poignées peuvent entraîner des blessures si elles sont tirées trop fort.
- Ne nettoyez pas le produit en pulvérisant ou en versant de l'eau dessus ou à l'intérieur. Risque de choc électrique et d'incendie.
- N'utilisez pas d'outils pointus ou abrasifs pour nettoyer le produit. N'utilisez pas de matériaux tels que des produits ménagers, des détergents, du gaz, de l'essence, de l'alcool, de la cire, etc.
- Utilisez uniquement des produits de nettoyage et d'entretien qui ne sont pas nocifs pour les aliments contenus à l'intérieur du produit.
- N'utilisez pas de vapeur ou de matériel de nettoyage à vapeur pour nettoyer le réfrigérateur et faire fondre la glace à l'intérieur. Lorsque la vapeur entre en contact avec les parties sous tension de votre réfrigérateur, elle provoque des court-circuits ou des chocs électriques.
- Assurez-vous qu'aucune eau ne rentre dans les circuits électroniques ou le système d'éclairage de votre réfrigérateur.

## 1.8. HomeWhiz

**(Peut ne pas être disponible sur certains modèles)**

- Suivez les précautions relatives à la sécurité, même à distance du présent produit, lorsque vous utilisez le réfrigérateur depuis l'application HomeWhiz. En outre, restez attentif aux avertissements qui s'affichent dans l'application.

## 1.9. Éclairage

**(Peut ne pas être disponible sur certains modèles)**

- Contactez le service après-vente agréé lorsqu'il est nécessaire de remplacer la LED / ampoule utilisée pour l'éclairage du réfrigérateur.

## 2 Instructions en matière d'environnement

### 2.1. Conformité avec la directive DEEE et mise au rebut des déchets :



Ce produit est conforme à la directive DEEE (2012/19/UE) de l'Union européenne. Il porte un symbole de classification pour la mise au rebut des équipements

électriques et électroniques (DEEE).

Ce symbole indique que ce produit ne doit pas être mis au rebut avec les autres ordures ménagères à la fin de sa durée de vie.

Rendez-vous dans un point de collecte officiel pour le recyclage de tout matériel électrique et électronique. Rapprochez-vous des autorités de votre localité pour plus d'informations concernant ces points de collecte. Chaque foyer joue un rôle important dans la récupération et le recyclage des appareils ménagers usés. La mise au rebut adéquate des appareils ménagers usés aide à prévenir des conséquences négatives sur l'environnement et la santé de l'humain.

### 2.2. Conformité avec la directive LdSD

L'appareil que vous avez acheté est conforme à la directive LdSD (2011/65/UE) de l'UE. Il ne comporte pas de matériaux dangereux et interdits mentionnés dans la Directive.

### 2.3. Informations relatives à l'emballage



Les matériaux d'emballage de cet appareil sont fabriqués à partir de matériaux recyclables, conformément à nos

réglementations nationales en matière d'environnement. Ne mettez pas les matériaux d'emballage au rebut avec les ordures ménagères ou tout autre déchet. Déposez-les aux points de collecte des matériaux d'emballage prévus par les autorités locales.



FR

Cet appareil et ses accessoires se recyclent

REPRISE  
À LA LIVRAISON



OU

À DÉPOSER  
EN MAGASIN



OU

À DÉPOSER  
EN DÉCHÈTERIE



Points de collecte sur [www.quefairedemesdechets.fr](http://www.quefairedemesdechets.fr)  
Privilégiez la réparation ou le don de votre appareil !



FR

ÉLÉMENTS  
PAPIER





### 3 Votre réfrigérateur

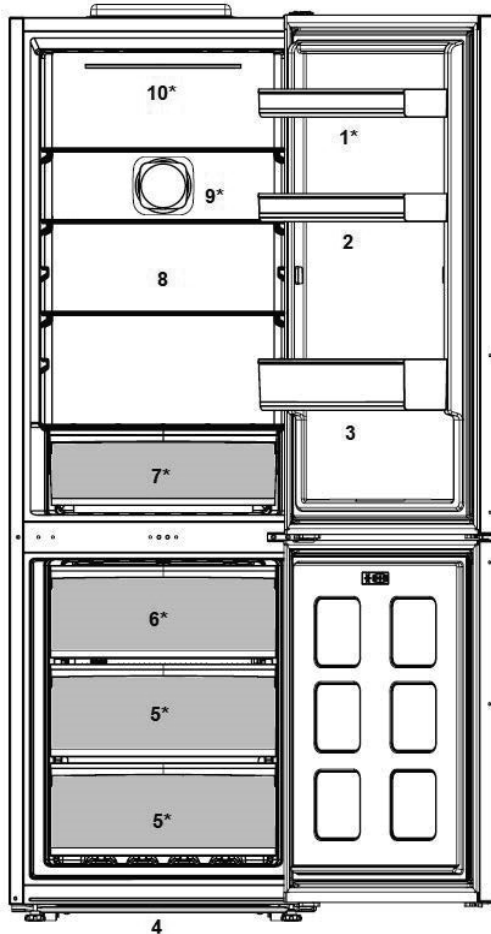

- |    |                           |     |                     |
|----|---------------------------|-----|---------------------|
| 1. | Balconnets réglables      | 6.  | Récipient à glace   |
| 2. | Casier à œufs             | 7.  | Bac à légumes       |
| 3. | Clayette range-bouteilles | 8.  | Clayettes réglables |
| 4. | Pieds avant réglables     | 9.  | Ventilateur         |
| 5. | Compartiment congélateur  | 10. | Ampoule             |

**\*Peut ne pas être disponible sur certains modèles**





Les illustrations présentées dans cette notice d'utilisation sont schématiques et peuvent ne pas correspondre exactement à votre produit. Si certains éléments illustrés ne sont pas inclus dans le produit que vous avez acheté, ils concernent d'autres modèles.

## 4 Installation

⚠ Veillez à tout d'abord lire les « Instructions de sécurité ».

### 4.1. Lieu d'installation approprié

Contactez le service après-vente agréé pour l'installation du produit. Pour préparer l'appareil à l'utilisation, reportez-vous aux informations du manuel d'utilisation et assurez-vous que les branchements électriques et le système d'alimentation en eau sont appropriés. Si ce n'est pas le cas, appelez un électricien et un technicien qualifiés pour qu'ils prennent les dispositions nécessaires.

	<b>AVERTISSEMENT</b> : Le fabricant ne sera pas tenu responsable des dommages survenus suite à des activités effectuées par des personnes non-autorisées.
	<b>AVERTISSEMENT</b> : Ne branchez pas l'appareil pendant l'installation. Au cas contraire, cela présente un risque de mort ou de blessures graves !
	<b>AVERTISSEMENT</b> : Si le cadre de la porte est trop étroit pour laisser passer votre produit, retirez la porte et faites passer l'appareil sur le côté. Si cela ne fonctionne pas, contactez le service agréé.

- Posez le réfrigérateur sur un sol de surface plane afin d'éviter les à-coups.
- Installez l'appareil au moins à 30 cm des sources de chaleur telles que les plaques de cuisson, les radiateurs de chauffage et les cuisinières, et au moins à 5 cm des fours électriques.
- N'exposez pas l'appareil à la lumière directe du soleil et ne le placez pas dans des endroits humides.
- Une ventilation d'air doit être aménagée autour du réfrigérateur pour obtenir un fonctionnement efficace. Si vous avez l'intention de poser l'appareil dans un renforcement, assurez-vous de laisser au moins 5 cm de distance entre le plafond et les parois latérales.



- Laissez un espace d'au moins 5 cm de distance entre le dos de l'appareil et le mur afin d'éviter d'obtenir de la condensation sur le panneau arrière de l'appareil.
- Votre produit a besoin d'une circulation d'air adéquate pour bien fonctionner. Si vous avez l'intention de poser l'appareil dans une alcôve, laissez au moins 5 cm de distance avec le plafond et les parois latérales.
- Si vous avez l'intention de poser l'appareil dans une alcôve, laissez au moins 5 cm de distance avec le plafond et les parois latérales. Vérifiez que l'élément de protection d'espace de la façade arrière est bien présent à son emplacement (si fourni avec le produit). Si l'élément est manquant, perdu ou tombé, veuillez laisser un espace d'au moins 5 cm entre la surface arrière du produit et les murs de la pièce. L'espace prévu à l'arrière est important pour le bon fonctionnement du produit.

### 4.2. Réglage des pieds

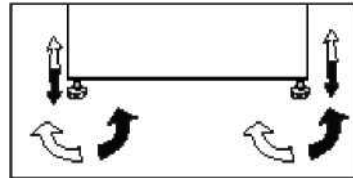
Si après l'installation l'appareil est en déséquilibre, réglez les pieds à l'avant en les tournant à droite ou à gauche.



### 4.3. Branchement électrique

	<b>AVERTISSEMENT</b> : N'effectuez pas de connexion via les câbles d'extension ou les multiprises.
	<b>AVERTISSEMENT</b> : Les câbles d'alimentation endommagés doivent être remplacés par des prestataires de services agréés.

# Installation



Si deux réfrigérateurs sont installés côte à côte, ils doivent être séparés d'au moins 4 cm de distance.

- Notre entreprise ne sera pas tenue pour responsable de tout dommage survenu si vous utilisez cet appareil sans le connecter à une mise à la terre ou le brancher au réseau électrique conformément aux réglementations nationales
- La fiche du câble d'alimentation doit être facilement accessible après l'installation.
- N'utilisez pas de rallonges ou de prises multiples sans fil entre votre appareil et la prise murale.



## **Avertissement en cas de contact avec une surface chaude !**

Les parois latérales de votre appareil sont équipées de tuyaux de refroidissement pour améliorer le système de refroidissement. Le réfrigérant porté à des températures élevées peut s'écouler par ces zones, entraînant ainsi le réchauffement des parois latérales. Cela est normal et ne nécessite pas de réparation. Restez attentif lorsque vous touchez ces zones.

## 4.4. Fixation des cales en plastique

Utilisez les cales en plastique fournies avec le produit pour garantir une circulation suffisante de l'air entre le produit et le mur.

1. Pour fixer les cales, retirez les vis qui se trouvent sur le produit et utilisez celles qui ont été fournies avec les cales.
2. Placez 2 cales de fixation sur le couvercle de ventilation tel que décrit sur l'image.

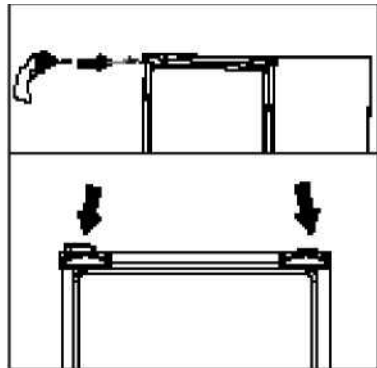

## 5 Préparation

⚠ Veillez à tout d'abord lire les « Instructions de sécurité » !

- Cet appareil réfrigérant amovible n'est pas conçu pour être encastré.
- Votre réfrigérateur doit être installé à au moins 30 cm des sources de chaleur telles que les plaques de cuisson, les fours, appareils de chauffage ou cuisinières, et à au moins 5 cm des fours électriques. De même, il ne doit pas être exposé à la lumière directe du soleil.
- La température ambiante de la pièce dans laquelle vous installez votre réfrigérateur doit être d'au moins +5 °C. L'utilisation de votre réfrigérateur dans des conditions plus froides n'est pas recommandée quant à son efficacité.
- Assurez-vous que l'intérieur de l'appareil est soigneusement nettoyé.
- Si deux réfrigérateurs sont installés côte à côte, ils doivent être séparés par au moins 2 cm.
- Lorsque vous faites fonctionner le réfrigérateur pour la première fois, assurez-vous de suivre les instructions suivantes pendant les six premières heures.
- La porte ne doit pas être ouverte fréquemment.
- Le réfrigérateur doit fonctionner à vide, sans denrées à l'intérieur.
- Ne débranchez pas le réfrigérateur. Si une panne de courant se produit, veuillez vous reporter aux avertissements de la section « Solutions recommandées aux problèmes ».
- L'emballage et les matériaux de protection d'emballage doivent être conservés pour les éventuels transports ou déplacements à venir.
- Les bacs/tiroirs équipés d'un compartiment fraîcheur doivent toujours être utilisés pour une réduction de la consommation d'énergie et pour de meilleures conditions de stockage.
- Lorsque les aliments sont en contact avec le capteur de température dans le compartiment congélateur, la consommation énergétique de l'appareil pourrait augmenter. Par conséquent, évitez tout contact avec ce(s) capteur(s).
- Sur certains modèles, le tableau de bord se désactive automatiquement 1 minute après la fermeture de la porte. Il est réactivé une fois que la porte est ouverte ou après une pression sur une touche.
- En raison des changements de température résultant de l'ouverture/la fermeture de la porte de l'appareil pendant le fonctionnement, la formation de la condensation sur les balconnets/étagères et les récipients en verre est normale.
- Comme l'air chaud et humide ne pénètre pas directement dans votre produit lorsque les portes ne sont pas ouvertes, votre produit optimisera son fonctionnement en fonction des conditions pour protéger vos aliments. Les fonctions et les composants tels que le compresseur, le ventilateur, le chauffage, le dégivrage, l'éclairage, l'affichage, etc. fonctionneront en fonction des besoins pour consommer un minimum d'énergie dans de telles circonstances.
- S'il existe plusieurs options, placez les étagères en verre de façon à ne pas obstruer les sorties d'air de la paroi du fond et à ce que les sorties d'air se trouvent de préférence sous les étagères en verre. Cette disposition peut aider à améliorer la distribution de l'air et l'efficacité énergétique.

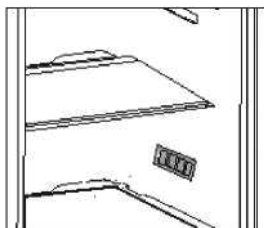

## 6 Utilisation de l'appareil

### Panneau du contrôle du produit

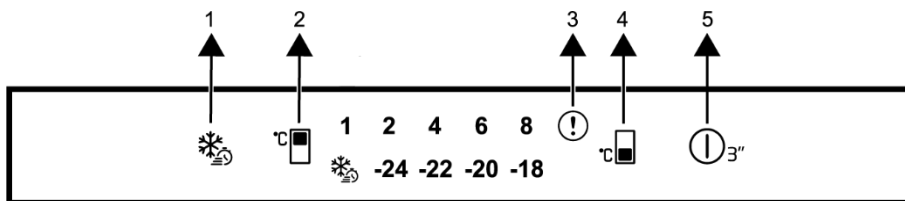

1. Touche de congélation rapide
2. Touche de réglage de la température du compartiment réfrigérateur
3. Indicateur de panne
4. Touche de réglage de la température du compartiment congélateur
5. Fonction Marche/Arrêt

 Lisez d'abord la section « Instructions de sécurité ».

Les fonctions sonores et visuelles dudit panneau vous aident à utiliser votre réfrigérateur.

**\*En option:** Les fonctions indiquées sont facultatives, il peut y avoir des différences de forme et d'emplacement au niveau des fonctions indiquées sur l'indicateur de votre appareil.

#### 1. Touche de congélation rapide

Dès que vous appuyez sur la touche de congélation rapide, le symbole de congélation rapide () s'allume et la fonction de congélation rapide est activée.

La température du compartiment de congélation est réglée à -27 °C.

Appuyez à nouveau sur cette touche pour annuler cette fonction. La fonction de congélation rapide est automatiquement annulée après 24 heures. Pour congeler une grande partie d'aliments frais, appuyez sur la touche de congélation rapide, avant de mettre les aliments dans le compartiment congélateur.

#### 2. Touche de réglage de la température du compartiment réfrigérateur

Permet le réglage de la température du compartiment réfrigérateur () . Appuyez sur la touche pour régler la température du compartiment réfrigérateur à 8, 6, 4 et 2 °C.

#### 3. Indicateur de panne

Cet indicateur doit être activé lorsque votre réfrigérateur ne peut pas assurer un refroidissement adéquat ou en cas d'erreur de capteur. Un point d'exclamation peut être affiché lorsque vous chargez des aliments chauds dans le compartiment de congélation ou que vous gardez la porte ouverte pendant une longue période. Il ne s'agit pas d'un défaut, cet avertissement disparaît lorsque l'aliment est refroidi ou lorsqu'on appuie sur une touche quelconque.

# Utilisation de l'appareil

## 4. Touche de réglage de la température du compartiment congélateur

Réglage de la température du compartiment réfrigérateur. Appuyer sur la touche (  ) vous permettra de régler la température du compartiment de congélation à -18, -20, -22 et -24 °C.

## 5. Fonction Marche/Arrêt

Cette fonction (  ) vous permet d'arrêter le réfrigérateur en appuyant dessus pendant 3 secondes. Le réfrigérateur peut être remis en marche en appuyant à nouveau sur le bouton Marche/Arrêt pendant 3 secondes. Lorsque la fonction est activée, tous les indicateurs lumineux s'éteignent.

### 6.1. Mode Chill

Le compartiment pour les aliments frais du produit peut être aussi utilisé en tant que « Compartiment de refroidissement (mode de refroidissement) ».

Pour passer le compartiment aliments frais en mode « Compartiment refroidissement », vous devez appuyer pendant 3 secondes sur le bouton de réglage de la température du compartiment de refroidissement sur le panneau indicateur du produit. Les ensembles de compartiments pour aliments frais 1 et 2 sont utilisés en mode « Compartiment de refroidissement », les ensembles 3,4,5,6,7 et 8 sont utilisés en mode « Aliments frais ».

En mode compartiment de refroidissement, la température des aliments à stocker dans le produit peut varier entre +3 °C et -3 °C. En mode compartiment de refroidissement, la température peut descendre en dessous de 0 °C, elle n'est donc pas adaptée pour stocker des fruits/légumes frais en mode compartiment de refroidissement.

L'utilisation du compartiment pour aliments frais comme « compartiment de refroidissement » n'affecte pas les performances du compartiment congélateur du produit.

### 6.2. Remplacement de la lampe

Pour remplacer la lampe/LED du réfrigérateur, veuillez contacter le service agréé.

L'ampoule de cet appareil n'est pas appropriée pour l'éclairage des maisons. Elle a été conçue pour aider l'utilisateur à placer les aliments dans le réfrigérateur / congélateur d'une manière sûre et confortable.

Les voyants utilisés dans cet appareil doivent résister aux conditions physiques extrêmes telles que des températures inférieures à -20 °C.

**(uniquement congélateur armoire ou bahut)**

### 6.3. Inversion de la direction de l'ouverture de la porte

Il est possible de changer la direction de l'ouverture de la porte de votre réfrigérateur en fonction de son emplacement. Si cette nécessité s'impose, veuillez contacter le service agréé le plus proche.

### 6.4. Avertissement d'ouverture de porte

Un signal d'avertissement sonore sera donné lorsque la porte du compartiment de réfrigération ou de congélation de votre produit restera ouverte pendant un certain temps. Ce signal d'avertissement sonore sera coupé si vous appuyez sur l'un des boutons de l'indicateur ou si la porte est fermée.

# Utilisation de l'appareil

## 6.5. HarvestFresh

Les fruits et légumes conservés dans des bacs à légumes éclairés par la technologie HarvestFresh conservent leurs vitamines plus longtemps grâce aux cycles de lumière bleue, verte, rouge et noire, qui simulent un cycle de jour.

Si vous ouvrez la porte du réfrigérateur pendant la période noire de la technologie HarvestFresh, le réfrigérateur le détectera automatiquement et activera le voyant bleu, vert ou rouge afin d'illuminer le bac à légumes pour votre confort. Après avoir fermé la porte du réfrigérateur, la période noire continuera, représentant la période nocturne dans un cycle de jour.

## 6.6. Congélation des produits frais

- Activez la fonction de congélation rapide 8 heures avant de congeler des aliments frais.
- Pour préserver la qualité des aliments, les aliments placés dans le compartiment de congélation doivent être congelés le plus rapidement possible, utilisez pour cela la fonction de congélation rapide.
- La congélation des aliments frais prolonge leur durée de conservation dans le compartiment de congélation.

- Emballez les aliments dans des emballages hermétiques et scellez-les correctement.
- Assurez-vous que les aliments sont bien emballés avant de les mettre au congélateur. Utilisez des sacs de congélation, du papier aluminium et du papier résistant à l'humidité, des sacs en plastique ou des matériaux d'emballage similaires plutôt que des papiers d'emballage traditionnels.



La glace présente dans le compartiment congélation dégèle automatiquement.

- Inscrivez la date sur chaque emballage d'aliments avant la congélation. Cela vous permettra de déterminer la fraîcheur de chaque emballage à chaque fois que vous ouvrez le congélateur. Gardez les aliments les plus vieux devant pour vous assurer qu'ils sont utilisés en premier.
- Les aliments congelés doivent être consommés immédiatement après leur décongélation et ne doivent plus être recongelés.
- Ne congelez pas une quantité trop importante de nourriture en une seule fois.

Réglage de la température du compartiment congélateur	Réglage de la température du compartiment réfrigérateur	Détails
-18 °C	4 °C	Voici le réglage normal recommandé, par défaut.
-20,-22 ou -24°C	4 °C	Ces réglages sont recommandés lorsque la température ambiante dépasse 30 °C.
Congélation rapide	4 °C	Cet indicateur est utilisé lorsque vous souhaitez congeler vos denrées pendant une courte période. Une fois le processus terminé, l'appareil retourne à son réglage initial.
-18 °C ou plus froid	2 °C	Utilisez ces réglages si vous pensez que le compartiment réfrigérant n'est pas assez froid en raison de la température ambiante ou si vous ouvrez fréquemment la porte.

# Utilisation de l'appareil

## 6.7. Recommandations relatives à la conservation des aliments surgelés

Le compartiment doit être réglé sur minimum -18 °C.

1. Placez les aliments au congélateur le plus rapidement possible pour éviter qu'ils ne décongèlent.
2. Avant de congeler le produit, vérifiez la date de péremption sur l'emballage pour vous assurer qu'elle n'a pas expiré.
3. Assurez-vous que l'emballage de l'aliment n'est pas endommagé.

## 6.8. Informations relatives au congélateur

Conformément à la norme IEC 62552, le congélateur doit avoir la capacité de congeler 4,5 kg d'aliments à -18 °C ou à des températures inférieures en 24 heures pour chaque 100 litres de volume du compartiment de congélation. Les aliments ne peuvent être conservés pendant de longues périodes qu'à une température égale ou inférieure à -18 °C.

Vous pouvez conserver les aliments frais pendant des mois (au congélateur à une température égale ou inférieure à 18 °C).

Les aliments à congeler ne doivent pas entrer en contact avec ceux déjà congelés à l'intérieur du compartiment pour éviter toute décongélation partielle.

Faites bouillir les légumes et filtrez l'eau pour prolonger le temps de conservation au congélateur. Placez les aliments dans des emballages hermétiques après la filtration et placez-les au congélateur. Les bananes, les tomates, la laitue, le céleri, les œufs durs, les pommes de terre et autres aliments semblables ne doivent pas être congelés. Si des aliments pourrissent, seules les valeurs nutritionnelles et les qualités gustatives seront affectées négativement. Il n'est aucunement question de danger pour l'humain en cas de pourrissement.

## 6.9. Disposition des denrées

Étagères du compartiment congélation	Différents aliments surgelés comme la viande, le poisson, les crèmes glacées, les légumes, etc.
Étagères du compartiment réfrigérant	Aliments dans des pots, plats et récipients fermés, œufs (dans un récipient fermé)
Balconnets de porte du compartiment réfrigérant	Produits ou boissons de petite taille et emballés
Bac à légumes	Fruits et légumes
Compartiment des aliments frais	Charcuterie (aliments pour le petit déjeuner, produits à base de viande qui doivent être consommés rapidement)



## 7 Entretien et nettoyage

- ⚠ Veillez à tout d'abord lire les « Instructions de sécurité ».
- ⚠ N'utilisez jamais d'essence, de benzène ou de matériaux similaires pour le nettoyage.
- ⚠ Nous vous recommandons de débrancher l'appareil avant de procéder au nettoyage.
- ⚠ N'utilisez jamais d'ustensiles tranchants, savon, produit de nettoyage domestique, détergent et cirage pour le nettoyage.
- ⚠ Pour des appareils qui ne sont pas de la marque No Frost, des gouttes d'eau et une couche de givre pouvant atteindre la largeur d'un doigt se forment sur la paroi arrière du compartiment réfrigérateur. Ne les nettoyez pas et évitez d'y utiliser de l'huile ou des produits similaires.
- ⚠ Utilisez uniquement des tissus en microfibres légèrement mouillés pour nettoyer la surface externe de l'appareil. Les éponges et autres tissus de nettoyage sont susceptibles de rayer la surface.
- i** Utilisez de l'eau tiède pour nettoyer la carrosserie du réfrigérateur et séchez-la soigneusement à l'aide d'un chiffon.
- i** Utilisez un chiffon humide imbibé d'une solution composée d'une cuillère à café de bicarbonate de soude pour un demi litre d'eau pour nettoyer l'intérieur et séchez soigneusement.
- ⚠ Ne laissez pénétrer aucun liquide dans le logement de lampe ou dans tout autre dispositif électrique.
- ⚠ En cas de non-utilisation de votre réfrigérateur pendant une période prolongée, débranchez le câble d'alimentation, sortez toutes les denrées, nettoyez-le et laissez la porte entrouverte.
- i** Inspectez les joints de porte régulièrement pour vérifier qu'ils sont propres et exempts de particules d'aliments.
- ⚠ Pour retirer les balconnets de portes, sortez tout son contenu puis poussez simplement le balconnet vers le haut à partir de la base.
- ⚠ N'utilisez jamais des produits nettoyants ou de l'eau contenant du chlore pour le nettoyage des surfaces externes et des pièces revêtues de chrome de l'appareil. Le chlore entraîne la corrosion de ces surfaces métalliques.
- ⚠ N'utilisez pas d'outils tranchants ou abrasifs, de savon, des agents de nettoyage domestique, de détergents, du kérosène, du carburant, du vernis, etc. pour éviter de retirer et de déformer les impressions se trouvant sur les parties en plastique. Utilisez de l'eau tiède et un chiffon doux pour nettoyer, puis essuyer.

### Protection des surfaces en plastique.

- i** Ne placez pas d'huiles ou de plats huileux dans le réfrigérateur dans des récipients non fermés, car les graisses peuvent endommager les surfaces en plastique du réfrigérateur. Si vous versez ou éclaboussez de l'huile sur les surfaces en plastique, nettoyez et lavez les parties souillées avec de l'eau chaude immédiatement.

## 8 Dépannage

Vérifiez la liste suivante avant de contacter le service après-vente. Cela peut vous faire économiser du temps et de l'argent. Cette liste regroupe les problèmes les plus fréquents ne provenant pas d'un défaut de fabrication ou d'utilisation du matériel. Il se peut que certaines des fonctions décrites ne soient pas présentes sur votre produit.

### **Le réfrigérateur ne fonctionne pas.**

- La fiche n'est pas insérée correctement dans la prise. >>> Insérez correctement la fiche dans la prise.
- Le fusible de la prise à laquelle votre réfrigérateur est branché ou le fusible principal a sauté. >>> Vérifiez le fusible.

### **Condensation sur la paroi intérieure du compartiment réfrigérateur. (MULTIZONE, COOL CONTROL et FLEXI ZONE).**

- La porte a été ouverte souvent. >>> Évitez d'ouvrir et de fermer trop fréquemment la porte du réfrigérateur.
- L'environnement est très humide. >>> N'installez pas votre réfrigérateur dans des endroits très humides.
- De la nourriture contenant du liquide est conservée dans des récipients ouverts. >>> Ne conservez pas de la nourriture contenant du liquide dans des récipients ouverts.
- La porte du réfrigérateur est laissée entrouverte. >>> Fermez la porte du réfrigérateur.
- Le thermostat est réglé à un niveau très froid. >>> Réglez le thermostat à un niveau adapté.

### **Le compresseur ne fonctionne pas.**

- Le dispositif de protection thermique du compresseur sautera en cas de coupures soudaines du courant ou de débranchement intempestif. En effet la pression du liquide réfrigérant du système de refroidissement ne sera pas équilibrée. Le réfrigérateur recommence à fonctionner normalement après 6 minutes environ. Veuillez contacter le service après-vente si le réfrigérateur ne s'allume pas après cette période.

- Le réfrigérateur est en mode de dégivrage. >>> Cela est normal pour un réfrigérateur à dégivrage automatique. Le cycle de dégivrage se déclenche régulièrement.
- Le réfrigérateur n'est pas branché à la prise. >>> Assurez-vous que la fiche est branchée dans la prise murale.
- Les réglages de température ne sont pas effectués correctement. >>> Sélectionnez la température appropriée.
- Il y a une panne de courant. >>> Le réfrigérateur recommence à fonctionner normalement après le retour du courant.

### **Le niveau sonore augmente lorsque le réfrigérateur est en marche.**

- Les caractéristiques de performance du réfrigérateur peuvent changer en raison des variations de la température ambiante. Cela est normal et n'est pas un défaut.

### **Le réfrigérateur fonctionne fréquemment ou pendant de longues périodes.**

- Votre nouveau réfrigérateur est peut-être plus large que l'ancien. Les grands réfrigérateurs durent plus longtemps.
- La température de la pièce est probablement élevée. >>> Il est normal que l'appareil fonctionne plus longtemps quand la température ambiante est élevée.
- Le réfrigérateur aurait été branché récemment, ou chargé d'aliments. >>> Lorsque le réfrigérateur a été branché ou rempli d'aliments tout récemment, il met plus de temps à atteindre le niveau de température réglé. Ce phénomène est normal.
- D'importantes quantités de denrées chaudes ont peut-être été introduites dans le réfrigérateur récemment. >>> Ne mettez pas de nourriture chaude dans le réfrigérateur.
- Les portes ont peut-être été ouvertes fréquemment ou laissées entrouvertes pendant une durée prolongée. >>> L'air chaud qui entre dans l'appareil oblige le réfrigérateur à fonctionner sur de plus longues périodes. N'ouvrez pas les portes fréquemment.

# Dépannage

- La porte du compartiment congélateur ou du réfrigérateur est probablement entrouverte. >>>Vérifiez que les portes sont bien fermées.
- Le réfrigérateur est réglé à une température très basse. >>> Réglez la température du réfrigérateur à un degré supérieur et attendez que la température réglée soit atteinte.
- Le joint de la porte du réfrigérateur ou du congélateur peut être sale, déchiré, rompu ou mal positionné. >>> Nettoyez ou remplacez le joint. Tout joint endommagé /déchiré fait fonctionner le réfrigérateur pendant une période de temps plus longue afin de conserver la température actuelle.

## **La température du congélateur est très basse alors que celle du réfrigérateur est correcte.**

- La température du congélateur est réglée à une température très basse. >>> Réglez la température du congélateur à un degré supérieur et vérifiez.

## **La température du réfrigérateur est très basse alors que celle du congélateur est correcte.**

- La température du réfrigérateur est réglée à une température très basse. >>> Réglez la température du réfrigérateur à un degré supérieur et vérifiez.

## **Les denrées conservées dans les tiroirs du compartiment de réfrigération sont congelées.**

- La température du réfrigérateur est réglée à une température très élevée. >>> Réglez la température du réfrigérateur à un niveau inférieur et vérifiez.

## **La température dans le réfrigérateur ou le congélateur est très basse.**

- La température du réfrigérateur est réglée à une température très élevée. >>> Le réglage du compartiment réfrigérateur a un effet sur la température du congélateur. Changez les températures du réfrigérateur ou du congélateur et attendez que les compartiments atteignent une température suffisante.
- Les portes ont peut-être été ouvertes fréquemment ou laissées entrouvertes pendant une durée prolongée. >>>

- N'ouvrez pas les portes fréquemment.
- La porte est entrouverte. >>> Refermez complètement la porte.
- Le réfrigérateur a été récemment branché ou rempli de nourriture. >>> Ce phénomène est normal. Lorsque le réfrigérateur a été branché ou rempli d'aliments tout récemment, il met plus de temps à atteindre le niveau de température réglé.
- D'importantes quantités de denrées chaudes ont peut-être été introduites dans le réfrigérateur récemment. >>> Ne mettez pas de nourriture chaude dans le réfrigérateur.

## **Vibrations ou bruits**

- Le sol n'est pas plat ou stable. >>> Si le réfrigérateur bascule lorsque vous le déplacez lentement, équilibrez-le en ajustant sa base. Assurez-vous que le sol est plat et suffisamment solide pour supporter le poids et le volume de l'appareil.
- Les éléments placés sur le réfrigérateur peuvent faire du bruit. >>> Retirez les éléments situés au-dessus du réfrigérateur.

## **Le réfrigérateur produit des bruits semblables à de l'eau qui coule, à la pulvérisation d'un liquide, etc.**

- Des écoulements de gaz et de liquides surviennent dans le réfrigérateur, de par ses principes de fonctionnement. Cela est normal et n'est pas un défaut.

## **Un sifflement sort du réfrigérateur.**

- Les ventilateurs sont utilisés pour refroidir le réfrigérateur. Cela est normal et n'est pas un défaut.

## **Condensation sur les parois intérieures du réfrigérateur.**

- Un temps chaud et humide augmente la formation de givre et de condensation. Cela est normal et n'est pas un défaut.
- Les portes ont peut-être été ouvertes fréquemment ou laissées entrouvertes pendant une durée prolongée. >>> N'ouvrez pas les portes fréquemment. Refermez-les si elles sont ouvertes.
- La porte est entrouverte. >>> Refermez complètement la porte.

# Dépannage

## De l'humidité est présente à l'extérieur ou entre les portes du réfrigérateur.

- Il y a peut-être de l'humidité dans l'air ; ceci est tout à fait normal par un temps humide. Lorsque l'humidité est faible, la condensation disparaît.

## Présence d'une mauvaise odeur dans le réfrigérateur.

- L'appareil n'est pas nettoyé régulièrement.  
>>> Nettoyez régulièrement l'intérieur du réfrigérateur avec une éponge, de l'eau tiède ou du carbonate dissout dans de l'eau.
- Certains récipients ou matériaux d'emballage peuvent provoquer ces odeurs.  
>>> Utilisez un autre récipient ou changez de marque de matériau d'emballage.
- Les denrées sont mises au réfrigérateur dans des récipients sans couvercle. >>> Conservez les aliments liquides dans des récipients fermés. Les micro-organismes issus de récipients non fermés peuvent dégager des odeurs désagréables.
- Enlevez les aliments périmés et pourris du réfrigérateur.

## La porte ne se ferme pas.

- Des récipients empêchent la fermeture de la porte. >>> Retirez les emballages qui obstruent la porte.
- Le réfrigérateur n'est pas complètement vertical sur le sol. >>> Ajustez les pieds du réfrigérateur pour l'équilibrer.
- Le sol n'est pas plat ou solide. >>> Assurez-vous que le sol est plat et qu'il peut supporter le poids du réfrigérateur.

## Les bacs à légumes sont coincés.

- Il se peut que les denrées touchent le plafond du tiroir. >>> Disposez à nouveau les denrées dans le tiroir.

## Si la surface de l'appareil est chaude.

- Vous pouvez observer des températures élevées entre les deux portes, sur les panneaux latéraux et au niveau de la grille arrière pendant le fonctionnement de l'appareil. Ce phénomène est normal et ne nécessite aucune opération d'entretien !

## **CLAUSE DE NON-RESPONSABILITÉ / AVERTISSEMENT**

L'utilisateur peut remédier à certaines défaillances (simples) sans que cela ne présente de problème de sécurité ou d'utilisation dangereuse, si ces réparations sont effectuées en respectant les limites et les instructions suivantes (cf. la section « Auto-réparation »).

Dès lors, sauf autorisation contraire dans la section « Auto-réparation » ci-dessous, les réparations doivent être réalisées par des réparateurs professionnels agréés afin d'éviter tout problème de sécurité. Un réparateur professionnel agréé est un réparateur professionnel à qui le fabricant a donné accès aux instructions et à la liste des pièces détachées de ce produit selon les méthodes décrites dans les actes législatifs en application de la directive 2009/125/CE.

**Cependant, seul l'agent de service (c'est-à-dire le réparateur professionnel agréé) joignable au numéro se trouvant indiqué dans le manuel d'utilisation/carte de garantie ou par l'intermédiaire de votre revendeur peut fournir un service dans le cadre des conditions de garantie. Par conséquent, veuillez noter que les réparations effectuées par des réparateurs professionnels (qui ne sont pas autorisés par Beko) annuleront la garantie.**

### **Auto-réparation**

L'utilisateur final peut effectuer lui-même des réparations sur les pièces de rechange ci-après : poignées de porte, charnières de porte, plateaux, paniers et joints de porte (une liste mise à jour est également disponible à l'adresse support.beko.com au 1er mars 2021).

De plus, pour garantir la sécurité du produit et éviter tout risque de blessure grave, l'auto-réparation doit être réalisée en suivant les instructions du manuel d'utilisation concernant l'auto-réparation ou celles disponibles à l'adresse support.beko.com. Pour votre sécurité, débranchez le produit avant d'entamer une auto-réparation.

Les réparations et tentatives de réparation effectuées par l'utilisateur final sur des parties ne figurant pas dans cette liste et/ou en ne respectant pas les instructions des manuels d'utilisation pour les auto-réparations ou celles disponibles sur support.beko.com, pourraient donner lieu à des problèmes de sécurité non imputables à Beko, et annuleront la garantie du produit.

C'est pourquoi il est fortement recommandé aux utilisateurs finaux de s'abstenir de tenter d'effectuer des réparations ne figurant pas sur la liste des pièces de rechange mentionnée ci-dessus, et de contacter des réparateurs professionnels autorisés ou agréés. Dans le cas contraire, de telles tentatives réalisées par les utilisateurs finaux peuvent provoquer des problèmes de sécurité, endommager le produit et, par la suite, entraîner un incendie, une inondation, une électrocution et des blessures corporelles graves.

Les réparations de la liste non exhaustive suivantes doivent être effectuées par des réparateurs professionnels autorisés ou agréés : compresseur, circuit de refroidissement, carte mère, carte de convertisseur, carte d'affichage, etc.

Le fabricant/vendeur ne peut être tenu responsable dans tous les cas où les utilisateurs ne se conforment pas à ce qui précède.

La disponibilité des pièces de rechange du réfrigérateur que vous avez acheté est de 10 ans.

Pendant cette période, les pièces de rechange d'origine sont disponibles afin que le réfrigérateur fonctionne comme il se doit.

La durée minimale de garantie du réfrigérateur que vous avez acheté est de 24 mois.

Cet appareil est doté d'une source d'éclairage de classe énergétique « G ».

Seuls des réparateurs qualifiés sont autorisés à procéder au remplacement de la source d'éclairage de cet appareil.

## Citiți mai întâi acest manual!

Stimate client,

Sperăm că veți fi mulțumit de acest produs, care a fost fabricat în unități moderne și verificat conform celor mai riguroase proceduri de control al calității.

Vă recomandăm să citiți cu atenție întregul manual înainte de a folosi produsul; păstrați manualul la îndemână, pentru a-l putea consulta pe viitor. Acest manual :

- Vă ajută să folosiți aparatul eficient și în siguranță.
- Citiți manualul înainte de a instala și utiliza produsul.
- Respectați instrucțiunile, în special cele referitoare la siguranță.
- Păstrați manualul într-un loc accesibil, pentru a-l putea consulta în viitor.
- Citiți și celelalte documente furnizate cu produsul.

Rețineți că acest manual se poate adresa și altor modele.

Acest manual de instrucțiuni conține următoarele simboluri :



Pericol de moarte sau pagube materiale.

**NOTĂ:** Un pericol care poate cauza daune materiale produsului sau împrejurimilor acestuia.



Informații importante sau sfaturi utile privind utilizarea.



Citiți manualul de utilizare.

### INFORMAȚII



# ENERGY



SUPPLIER'S NAME

MODEL IDENTIFIER

(\*)

A

A

Informațiile despre model, care sunt stocate în baza de date a produselor, pot fi obținute prin accesarea următorului site web și căutarea identificatorului dvs. de model (\*) aflat pe eticheta energetică.

<https://eprel.ec.europa.eu/>

## **1 Instrucțiuni de siguranță** **3**

 1.1. Scopul utilizării .....3

 1.2. Siguranța copiilor, a persoanelor vulnerabile și a animalelor de companie .....3

 1.3. Siguranța electrică .....4

 1.4. Siguranța la manipulare .....4

 1.5. Instrucțiuni instalare .....4

 1.6. Informații generale privind siguranța .....5

 1.7. Întreținere și curățare .....6

 1.8. HomeWhiz.....7

 1.9. Iluminare .....7

## **2 Instrucțiuni de mediu** **8**

### **3 Prezentarea aparatului** **9**

### **4 Instalarea** **10**

4.1. Instrucțiuni pentru transportul

ulterior al frigiderului..... 10

4.2. Ajustarea picioarelor ..... 10

4.3. Conexiunea electrică ..... 11

4.4. Instalare penelor de plastic ..... 11

## **5 Pregătirea** **12**

### **6 Utilizarea frigiderului** **13**

6.1. Modul Chill ..... 14

6.2. Panou de control ..... 14

6.3. Schimbare direcție uși ..... 14

6.4. Avertizare ușă deschisă ..... 14

6.5. HarvestFresh..... 14

6.6. Congelarea alimentelor proaspete ..... 15

6.7. Plasarea produselor alimentare ..... 15

6.8. Detalii congelator ..... 16

6.9. Recomandări pentru compartimentul de alimente proaspete ..... 16

### **7 Întreținere și curățare** **17**

### **8 Soluții recomandate** **18**

# 1 Instrucțiuni de siguranță

- Această secțiune include instrucțiunile de siguranță necesare pentru a preveni riscul de vătămare corporală sau daune materiale.
- Compania noastră nu va fi făcută responsabilă pentru daunele care pot apărea dacă aceste instrucțiuni nu sunt respectate.

⚠ Operațiunile de instalare și reparații vor fi întotdeauna efectuate de service autorizat.

⚠ Utilizați întotdeauna piese de schimb și accesorii originale.

⚠ Piesele de schimb originale vor fi furnizate timp de 10 ani, de la data achiziționării produsului.

⚠ Nu reparați sau înlocuiți nici o piesă a produsului decât dacă este specificat în mod expres în manualul de utilizare.

⚠ Nu efectuați nici o modificare asupra produsului.

## ⚠ 1.1. Scopul utilizării

- Acest produs nu este destinat utilizării comerciale și nu trebuie utilizat în afara scopului prevăzut.

Acest produs este destinat operațiunilor interioare, cum ar fi gospodăriile sau similare. De exemplu:

- În bucătăriile personalului din magazine, birouri și alte medii de lucru,
- La ferme,
- în unitățile de hoteluri, moteluri sau alte unități de odihnă care sunt utilizate de clienți,
- În pensiuni sau medii similare,
- În servicii de catering și aplicații similare non-retail.

Acest produs nu trebuie utilizat în medii externe deschise sau închise, cum ar fi vase, balcoane sau terase. Expunerea produsului la ploaie, zăpadă, lumina soarelui și vânt poate cauza riscul de incendiu.

## ⚠ 1.2. Siguranța copiilor, a persoanelor vulnerabile și a animalelor de companie

- Acest produs poate fi folosit de copii cu vârsta de 8 ani și peste și de persoane cu capacități fizice, senzoriale sau mentale subdezvoltate sau cu lipsă de experiență și cunoștințe dacă au primit supraveghere sau instrucțiuni privind utilizarea aparatului într-un mod sigur pentru produs și pericolele implicate.
- Copiii între 3 și 8 ani au voie să pună și să scoată mâncare în/de la frigider.
- Produsele electrice sunt periculoase pentru copii și animale de companie. Copiii și animalele de companie nu trebuie să se joace, să se urce sau să intre în produs.
- Curățarea și întreținerea de către utilizator nu ar trebui să fie efectuate de copii decât dacă există cineva care îi supraveghează.
- Păstrați materialele de ambalare departe de copii. Risc de rănire și sufocare.

Înainte de a arunca produsele vechi care nu vor mai fi folosite:

1. Deconectați cablul de alimentare de la priza de alimentare.
  2. Tăiați cablul de alimentare și scoateți-l din aparat împreună cu ștecherul.
  3. Nu scoateți rafturile și sertarele din produs pentru a preveni intrarea copiilor în interiorul aparatului.
  4. Scoateți ușile.
  5. Depozitați produsul astfel încât să nu fie răsturnat.
  6. Nu permiteți copiilor să se joace cu produsul casat.
- Nu aruncați produsul aruncându-l în foc. Risc de explozie.
  - Dacă există o cheie disponibilă în ușa produsului, nu lăsați cheia la îndemâna copiilor.



# Instrucțiuni de siguranță

## 1.3. Siguranța electrică

- Produsul nu trebuie conectat la priză în timpul operațiunilor de instalare, întreținere, curățare, reparare și transport.
- În cazul în care cablul de alimentare este deteriorat, acesta va fi înlocuit de service autorizat numai pentru a evita orice risc care ar putea apărea.
- Nu introduceți cablul de alimentare sub produs sau în spatele acestuia. Nu puneți obiecte grele pe cablul de alimentare. Cablul de alimentare nu trebuie să fie îndoit, zdrobit și să intre în contact cu nicio sursă de căldură.
- Nu utilizați un prelungitor, mufă multiplă sau adaptor pentru a utiliza produsul.
- Prizele portabile multiple sau sursele de alimentare portabile se pot supraîncălzi și provoca incendii. Astfel, nu aveți un multiplu în spatele sau în apropierea produsului.
- Ștecherul trebuie să fie ușor accesibil. Dacă acest lucru nu este posibil, la instalația electrică va fi disponibil un mecanism care să respecte legislația electrică și care să deconecteze toate bornele de la rețea (siguranță, întrerupător, întrerupător principal etc.).
- Nu atingeți ștecherul cu mâinile ude.
- Când deconectați aparatul, nu țineți de cablul de alimentare, ci de ștecher.

## 1.4. Siguranța la manipulare

- Acest produs este greu, nu îl manipulați singur.
- Nu țineți produsul de ușă în timp ce manevrați produsul.
- Aveți grijă să nu deteriorați sistemul de răcire și conductele în timpul manipulării produsului. Nu utilizați produsul dacă țevile sunt deteriorate și contactați un service autorizat.

## 1.5. Instrucțiuni instalare

- Contactați Serviciul Autorizat pentru instalarea produsului. Pentru a pregăti produsul pentru instalare, consultați informațiile din ghidul utilizatorului și asigurați-vă că utilitățile electrice și de apă sunt necesare. Dacă instalația nu este adecvată, chemați un electrician și un instalator calificat pentru ca aceștia să facă aranjamentele necesare. În caz contrar, pot apărea șoc electric, incendiu, probleme cu produsul sau răni.
- Verificați dacă produsul este deteriorat înainte de a-l instala. Nu instalați produsul dacă este deteriorat.
- Așezați produsul pe o suprafață plană și tare și echilbrați cu picioarele reglabile. În caz contrar, frigiderul se poate răsturna și poate provoca răni.
- Produsul trebuie instalat într-un mediu uscat și ventilat. Nu țineți sub produs covoare, covoare sau huse de podea similare. Acest lucru poate cauza risc de incendiu ca urmare a ventilației necorespunzătoare!
- Nu blocați sau acoperiți orificiile de ventilație. În caz contrar, consumul de energie poate crește și poate apărea deteriorarea produsului.
- Nu conectați produsul la sisteme de alimentare cum ar fi sursele de energie solară. În caz contrar, poate apărea deteriorarea produsului ca urmare a fluctuațiilor bruște de tensiune!
- Cu cât un frigider conține mai mult agent frigorific, cu atât camera de instalare va fi mai mare. În încăperi foarte mici, poate apărea un amestec inflamabil gaz-aer în cazul unei scurgeri de gaz în sistemul de răcire. Este necesar cel puțin 1 m<sup>3</sup> de volum pentru fiecare 8 grame de agent frigorific. Cantitatea de agent frigorific disponibil în produsul dumneavoastră este specificată în

# Instrucțiuni de siguranță

eticheta de tip.

- Locul de instalare a produsului nu trebuie expus la lumina directă a soarelui și nu trebuie să fie în apropierea unei surse de căldură, cum ar fi sobe, calorifere etc.

Dacă nu puteți împiedica instalarea produsului în apropierea unei surse de căldură, trebuie să utilizați o placă izolatoare adecvată, iar distanța minimă până la sursa de căldură va fi cea specificată mai jos.

- La cel puțin 30 cm distanță de surse de căldură, cum ar fi sobe, unități de încălzire și încălzitoare etc.,
- Și la cel puțin 5 cm distanță de cuptoarele electrice.
- Cablul de alimentare al produsului trebuie deconectat în timpul instalării. În caz contrar, poate apărea riscul de electrocutare și rănire!
- Nu conectați produsul la prize slăbite, rupte, murdare, deteriorate sau la prize care au ieșit din locaș sau prize cu risc de contact cu apa.
- Produsul dumneavoastră are clasa de protecție I. Conectați produsul la o priză cu împământare care respectă valorile de tensiune, curent și frecvență specificate în eticheta de tip. Priza va fi echipată cu o siguranță cu o putere nominală de 10 A – 16 A. Compania noastră nu va fi responsabilă pentru daunele care vor fi suferite ca urmare a utilizării produsului fără a asigura împământarea și conexiunile electrice realizate conform prevederilor locale sau reglementarile naționale.
- Așezați cablul de alimentare și furtunurile (dacă sunt disponibile) ale produsului astfel încât să nu provoace riscul de împiedicare.
- Pătrunderea umidității în părțile sub tensiune sau în cablul de alimentare poate cauza scurtcircuit. Astfel, nu utilizați produsul în medii umede sau în zone în care apa poate stropi (de exemplu, garaj,

spălătorie etc.) Dacă frigiderul este ud de apă, scoateți-l din priză și contactați un service autorizat.

- Nu conectați frigiderul la dispozitive de economisire a energiei. Aceste sisteme sunt dăunătoare pentru produs.

## 1.6. Informații generale privind siguranța

- Nu utilizați soluții chimice pe produs. Aceste materiale prezintă risc de explozie.
- În cazul unei defecțiuni a produsului, deconectați-l din priză și nu utilizați până când nu este reparat de către service-ul autorizat. Există riscul de electrocutare!
- Nu așezați o sursă de flacără (de exemplu, lumânări, țigări etc.) pe produs sau în apropierea acestuia.
- Nu urcați pe produs. Pericol de cădere și rănire!
- Nu deteriorați țevile sistemului de răcire folosind unelte ascuțite și perforatoare. Agentul frigorific care se pulverizează în cazul perforării țevilor de gaz, prelungirilor țevilor sau a stratului de acoperire a suprafeței superioare poate provoca iritații ale pielii și răni ale ochilor.
- Nu așezați și nu utilizați aparate electrice în interiorul frigiderelor/ congelatorului decât dacă acest lucru este recomandat de către producător.
- Nu blocați nicio parte a mâinilor sau a corpului de părțile mobile din interiorul produsului. Aveți grijă să preveniți blocarea degetelor între frigider și ușă. Aveți grijă când deschideți sau închideți ușa dacă sunt copii în preajmă.
- Nu puneți la gură înghețată, cuburi de gheață sau alimente congelate imediat ce le scoateți din congelator. Risc de degeraturi!
- Nu atingeți pereții interiori, părțile metalice ale congelatorului sau alimentele păstrate în frigider cu mâinile ude. Risc de degeraturi!

# Instrucțiuni de siguranță

- Nu puneți cutii de sifon sau cutii și sticle care conțin lichide care pot îngheța în compartimentul congelator. Cutiile sau sticlele pot exploda. Pericol de rănire și daune materiale!
- Nu utilizați și nu așezați materiale sensibile la temperatură precum sprayuri inflamabile, obiecte inflamabile, gheață carbonică sau alți agenți chimici în apropierea frigiderului. Pericol de incendiu și explozie!
- Nu depozitați în interiorul produsului materiale explozive, cum ar fi cutii de aerosoli, cu materiale inflamabile.
- Nu așezați cutii care conțin lichide peste produs. Stropirea cu apă pe o parte electrică poate cauza riscul de electrocutare sau incendiu.
- Acest produs nu este destinat depozitării și răcirii medicamentelor, plasmei sanguine, preparatelor de laborator sau materialelor și produselor similare care fac obiectul Directivei Produselor Medicale.
- Dacă produsul este utilizat în scopul pentru care nu a fost destinat, acesta poate cauza deteriorarea sau deteriorarea produselor păstrate în interior.
- Dacă frigiderul dumneavoastră este echipat cu lumină albastră, nu priviți această lumină cu dispozitive optice. Nu vă uitați direct la lumina UV LED pentru o lungă perioadă de timp. Razele ultraviolete pot provoca oboseala ochilor.
- Nu umpleți produsul cu mai multe alimente decât capacitatea acestuia. Pot apărea răni sau deteriorări dacă conținutul frigiderului cade atunci când ușa este deschisă. Probleme similare pot apărea atunci când un obiect este plasat peste produs.
- Asigurați-vă că ați îndepărtat orice gheață sau apă care ar fi putut cădea pe podea pentru a preveni rănirea.
- Schimbați locațiile rafturilor/rafturilor pentru sticle de pe ușa frigiderului dvs. în timp ce rafturile sunt numai goale. Pericol de vătămare fizică!
- Nu așezați pe produs obiecte care pot cădea/răsturna. Aceste obiecte pot cădea în timpul deschiderii sau închiderii ușii și pot provoca răni și/sau daune materiale.
- Nu loviți și nu exercitați presiune excesivă pe suprafețele din sticlă. Sticla spartă poate provoca răni și/sau daune materiale.
- Sistemul de răcire al produsului dumneavoastră conține agent frigorific R600a. Tipul de agent frigorific utilizat în produs este specificat în eticheta de tip. Acest gaz este inflamabil. Prin urmare, aveți grijă să nu deteriorați sistemul de răcire și conductele în timpul utilizării produsului. În caz de deteriorare a conductelor :
  - Nu atingeți produsul sau cablul de alimentare,
  - Țineți produsul departe de surse potențiale de incendiu care ar putea provoca focul produsului.
  - Ventilati zona în care este plasat produsul. Nu folosiți un ventilator.
  - Contactați service-ul autorizat.
- Dacă produsul este deteriorat și observați o scurgere de gaz, vă rugăm să stați departe de gaz. Gazul poate provoca arsuri dacă intră în contact cu pielea dumneavoastră.

## 1.7. Intreținere și curățenie

- Nu trageți de mânerul ușii dacă mutați produsul pentru curățare. Mânerul poate provoca răni dacă este tras prea tare.
- Nu curățați produsul prin pulverizare sau turnare cu apă pe produs și în interiorul produsului. Risc de electrocutare și incendiu.

# Instrucțiuni de siguranță

- Nu folosiți unelte ascuțite sau abrazive pentru a curăța produsul. Nu folosiți materiale precum agenți de curățare de uz casnic, detergenți, gaz, benzină, alcool, ceară etc.
- Folosiți agenți de curățare și întreținere care nu sunt dăunători pentru alimente numai în interiorul produsului.
- Nu utilizați abur sau materiale de curățare aburite pentru curățarea produsului și pentru dezghețarea gheții din interiorul acestuia. Aburul intră în contact cu zonele sub tensiune din frigider și provoacă scurtcircuit sau șoc electric!
- Aveți grijă să păstrați apa departe de circuitele electronice sau de iluminatul produsului.
- Utilizați o cârpă curată și uscată pentru a șterge praful sau materialul străin de pe vârfurile dopurilor. Nu folosiți o bucată de cârpă umedă sau umedă pentru a curăța ștecherul. În caz contrar, poate apărea riscul de incendiu sau electrocutare.

## 1.8. HomeWhiz

(Este posibil să nu fie aplicabil pentru toate modelele)

- Urmați avertismentele de siguranță chiar dacă sunteți departe de produs în timp ce utilizați produsul prin aplicația HomeWhiz. De asemenea, acordați atenție avertismentelor din aplicație.

## 1.9. Iluminare

(Este posibil să nu fie aplicabil pentru toate modelele)

- Contactați un service autorizat când înlocuiți LED-ul/becul folosind pentru iluminare.

## 2 Instrucțiuni de mediu

### 2.1. Conformitatea cu Directiva DEEE și eliminarea deșeurilor:



Acest produs este în conformitate cu Directiva UE DEEE (2012/19/UE). Acest produs poartă un simbol de clasificare pentru deșeurile de echipamente electrice și electronice (DEEE). Acest simbol indică faptul că acest produs nu trebuie aruncat împreună cu alte deșeuri menajere la sfârșitul duratei de viață. Dispozitivul folosit trebuie returnat la punctul oficial de colectare pentru reciclarea dispozitivelor electrice și electronice. Pentru a găsi aceste sisteme de colectare, vă rugăm să contactați autoritățile locale sau distribuitorul de unde a fost achiziționat produsul. Fiecare gospodărie joacă un rol important în recuperarea și reciclarea aparatelor vechi. Eliminarea adecvată a aparatului uzat ajută la prevenirea potențialelor consecințe negative asupra mediului și sănătății umane.

### 2.2. Conformitate cu Directiva RoHS

Produsul pe care l-ați achiziționat respectă Directiva UE RoHS (2011/65/UE). Nu conține materiale dăunătoare și interzise specificate în directivă.

### 2.3. Informații despre ambalaj



Materialele de ambalare ale produsului sunt fabricate din materiale reciclabile în conformitate cu reglementările noastre naționale de mediu. Nu aruncați materialele de ambalare împreună cu deșeurile menajere sau de altă natură. Depozitați-le la punctele de colectare a materialelor de ambalare desemnate de autoritățile locale.

### 3 Prezentarea aparatului

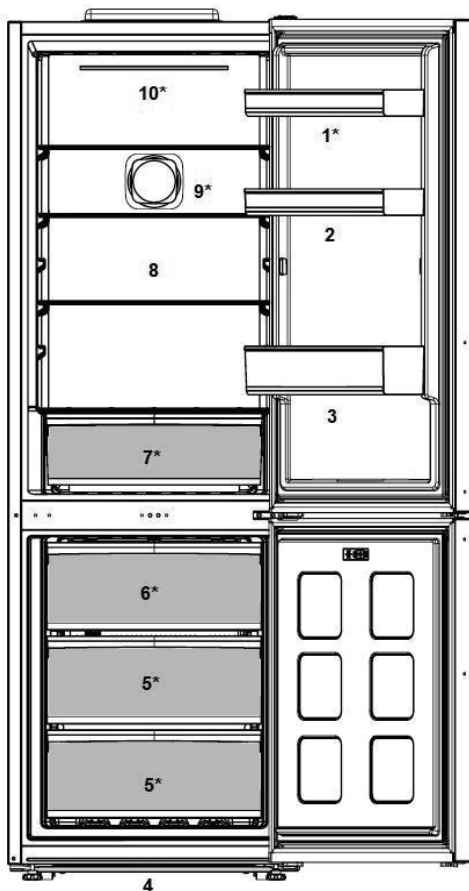

- |  |   |
|--|---|
| 1. Suport de ouă                                       | 6. Compartiment pentru congelare rapidă |
| 2. Rafturi reglabile                                   | 7. Cutie de legume                      |
| 3. Raft pentru sticle                                  | 8. Rafturi ajustabile                   |
| 4. Picior reglabil                                     | 9. Ventilator                           |
| 5. Compartiment pentru păstrarea alimentelor congelate | 10. Lumina interioară                   |

**\* Este posibil să nu fie aplicabil pentru toate**

**modelele**





Cifrele care apar în acest manual de instrucțiuni sunt schematice și pot să nu corespundă exact cu produsul dumneavoastră. Dacă piesele subiect nu sunt incluse în produsul pe care l-ați achiziționat, atunci este valabil pentru alte modele.

## 4 Instalarea

⚠ Citiți mai întâi secțiunea „Instrucțiuni de siguranță”!

### 4.1. Instrucțiuni pentru transportul ulterior al frigiderului

Contactați un service autorizat pentru instalarea produsului. Pentru a pregăti produsul pentru utilizare, consultați informațiile din manualul de utilizare și asigurați-vă că instalația electrică și instalația de apă sunt adecvate. Dacă nu, apelați un electrician și un tehnician calificat pentru a efectua toate aranjamentele necesare.

	<b>AVERTISMENT:</b> Producătorul nu poate fi tras la răspundere pentru daunele care pot apărea din procedurile efectuate de persoane neautorizate.
	<b>AVERTISMENT:</b> Produsul nu trebuie conectat la priză în timpul instalării. În caz contrar, există riscul de deces sau rănire gravă!
	<b>AVERTISMENT:</b> Dacă spațiul liber al ușii din încăperea în care va fi amplasat produsul este atât de strâns încât să împiedice trecerea produsului, scoateți ușa încăperii și treceți produsul prin ușă rotindu-l în lateral; dacă acest lucru nu funcționează, contactați serviciul autorizat.

- Așezați produsul pe o suprafață plană pentru a preveni șocurile.
- Instalați produsul la cel puțin 30 cm distanță de sursele de căldură, cum ar fi plite, sobe și la cel puțin 5 cm distanță de cuptoarele electrice.
- Trebuie asigurată o ventilație adecvată în jurul produsului dumneavoastră pentru a obține o funcționare eficientă. Dacă produsul urmează să fie plasat într-o adâncitură din perete, acordați atenție să lăsați o distanță de cel puțin 5 cm cu tavanul și pereții laterali.

- Vă rugăm să asigurați o distanță de cel puțin 5 cm pentru circulația aerului între partea din spate a produsului și perete, pentru a evita condensul pe panoul din spate al produsului.
- Produsul nu trebuie expus la lumina directă a soarelui și păstrat în locuri umede.
- Produsul dumneavoastră necesită o circulație adecvată a aerului pentru a funcționa eficient.
- Dacă produsul va fi așezat într-o încăpere, nu uitați să lăsați un spațiu liber de cel puțin 5 cm între produs și tavan, perețele din spate și pereții laterali. Verificați dacă componenta de protecție a spațiului din peretele din spate este prezentă în locația sa (dacă este furnizată împreună cu produsul). Dacă componenta nu este disponibilă, sau dacă este pierdută sau căzută, poziționați produsul astfel încât să rămână un spațiu liber de cel puțin 5 cm între suprafața din spate a produsului și perețele încăperii. Spațiul liber din spate este important pentru funcționarea eficientă a produsului.

### 4.2. Ajustarea picioarelor



Dacă produsul stă dezechilibrat după instalare, reglați picioarele din față rotindu-le spre dreapta sau spre stânga.



# Instalarea

## 4.3. Conexiunea electrică

Dacă produsul stă dezechilibrat după instalare, reglați picioarele din față rotindu-le spre dreapta sau spre stânga.

	<b>AVERTISMENT:</b> Nu efectuați conexiuni prin cabluri prelungitoare sau mufe multiple.
	<b>AVERTISMENT:</b> Cablul de alimentare deteriorat trebuie înlocuit de către agentul de service autorizat.
	Dacă urmează să fie instalate două răcitoare una lângă alta, ar trebui să existe o distanță de cel puțin 4 cm între ele.

- Compania noastră nu va fi responsabilă pentru nici o daună care va apărea atunci când produsul este utilizat fără împământare și conexiune electrică în conformitate cu reglementările naționale.
- Fișa cablului de alimentare trebuie să fie la îndemână după instalare.
- Nu utilizați prelungitoare sau prize multiple fără fir între produsul dumneavoastră și priza de perete.

	<b>Avertisment de suprafață fierbinte!</b> Pereții laterali ai produsului dumneavoastră sunt echipați cu conducte de agent frigorific pentru a îmbunătăți sistemul de răcire. Agentul frigorific cu temperaturi ridicate poate curge prin aceste zone, rezultând suprafețe fierbinți pe pereții laterali. Acest lucru este normal și nu necesită nicio întreținere. Vă rugăm să acordați atenție când atingeți aceste zone.
--	--

## 4.4. Instalare penelor de plastic

Utilizați pene de plastic din pachetul furnizat împreună cu produsul pentru a oferi spațiu suficient pentru circulația aerului între produs și perete.

1. Pentru a atașa penele, scoateți șuruburile de pe produs și utilizați șuruburile furnizate împreună cu pene.
2. Atașați 2 pene de plastic pe capacul de ventilație, așa cum se arată în figură.

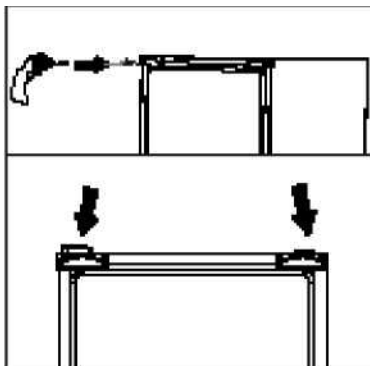



## 5 Pregătirea

⚠ Citiți mai întâi secțiunea „Instrucțiuni de siguranță”.

- Pentru un aparat de sine stătător; „Acest aparat frigorific nu este destinat a fi utilizat ca aparat încorporat.
- Frigiderul dumneavoastră trebuie instalat la cel puțin 30 cm distanță de sursele de căldură precum plite, cuptoare, încălzire centrală și aragaz și la cel puțin 5 cm distanță de cuptoarele electrice și nu trebuie amplasat sub lumina directă a soarelui.
- Temperatura ambiantă a încăperii în care instalați frigiderul trebuie să fie de cel puțin + 5°C. Utilizarea frigiderului în condiții mai răcoase nu este recomandată în ceea ce privește eficiența acestuia.
- Vă rugăm să vă asigurați că interiorul frigiderului dumneavoastră este curățat temeinic.
- Dacă urmează să fie instalate două frigidere una lângă alta, trebuie să existe o distanță de cel puțin 2 cm între ele.
- Când frigiderul funcționează pentru prima dată, vă rugăm să respectați următoarele instrucțiuni în primele șase ore:
  - Ușa nu trebuie deschisă frecvent.
  - Acesta trebuie să funcționeze fără nici un aliment în interior.
  - Nu deconectați frigiderul de larețeaua electrică. În cazul în care are loc o pană de curent vă rugăm să consultați avertismentele din secțiunea "Soluțiile recomandate pentru probleme".
- Ambalajul original și materialele de protecție ar trebui păstrate pentru transportul sau mutarea ulterioară.
- Coșurile/sertarele care sunt prevăzute cu compartimentul de răcire trebuie să fie întotdeauna în uz pentru un consum redus de energie și pentru condiții de depozitare mai bune.
- Contactul alimentelor cu senzorul de temperatură din compartimentul congelator poate crește consumul de energie al aparatului. Astfel, orice contact cu senzorul (senzorii) trebuie evitat.
- La unele modele, tabloul de bord se oprește automat la 1 minut după ce ușa s-a închis. Acesta va fi reactivat atunci când ușa s-a deschis sau s-a apăsat pe orice tastă.
- Din cauza schimbării de temperatură ca urmare a deschiderii/închiderii ușii produsului în timpul funcționării, condensul pe rafturile ușii/corpului și recipientelor de sticlă este normal.
- Deoarece aerul cald și umed nu va pătrunde direct în produs atunci când ușile nu sunt deschise, produsul dumneavoastră se va optimiza în condiții suficiente pentru a vă proteja alimentele. Funcțiile și componentele precum compresor, ventilator, încălzire, dezghețare, iluminare, afișaj și așa mai departe vor funcționa în funcție de nevoile de consum minim de energie în aceste circumstanțe.
- În cazul în care există mai multe opțiuni, rafturile din sticlă trebuie amplasate astfel încât orificiile de evacuare a aerului de la peretele din spate să nu fie blocate, de preferință, orificiile de aer rămân sub raftul de sticlă. Această combinație poate ajuta la îmbunătățirea distribuției aerului și a eficienței energetice.

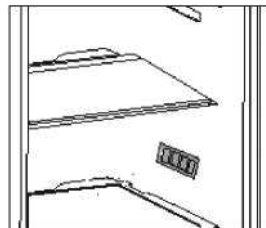

## 6 Utilizarea frigiderului

### Panoul de control al produsului

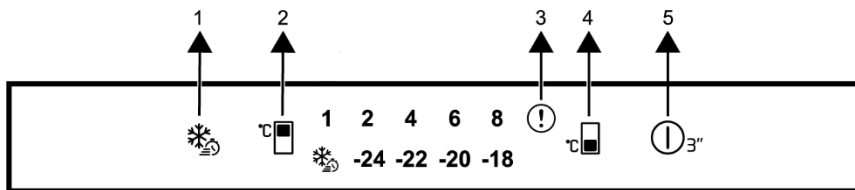

1. Buton de congelare rapidă
2. Butonul de setare a temperaturii in compartimentul refrigerator
3. Indicator de semnalare a erorilor
4. Butonul de setare a temperaturii in compartimentul congelator
5. Funcția On / Off (Pornit / Oprit)

 Citiți mai întâi secțiunea „Instrucțiuni de siguranță”.

Funcțiile auditive și vizuale de pe panoul indicator vă vor ajuta să utilizați frigiderul.

**\*Opțional:** Funcțiile afișate sunt opționale, pot exista diferențe de formă și locație în funcțiile găsite pe panoul indicator al aparatului dumneavoastră.

#### 1. Buton de congelare rapidă

Când tasta de congelare rapidă este apăsată, LED-ul de pe tasta de congelare rapidă este aprins și funcția de congelare rapidă va fi activată.

Temperatura compartimentului congelator este setată la  $-27^{\circ}\text{C}$ . Apăsați din nou tasta pentru a anula funcția. Funcția de congelare rapidă va fi anulată automat după o perioadă specificată. Pentru a congela o cantitate mare de alimente proaspete, apăsați tasta de congelare rapidă înainte de a pune alimentele în compartimentul congelator.

#### 2. Butonul de setare a temperaturii in compartimentul refrigerator

Permite setarea temperaturii pentru compartimentul mai rece. Apăsarea tastei va permite setarea temperaturii compartimentului răcitor la  $8^{\circ}\text{C}$ ,  $6^{\circ}\text{C}$ ,  $4^{\circ}\text{C}$  și  $2^{\circ}\text{C}$ .

#### 3. Indicator de stare de eroare

Acest indicator trebuie să fie activ atunci când frigiderul nu poate efectua o răcire adecvată sau în cazul unei erori a senzorului. Semnul exclamării poate fi afișat atunci când încălcați alimente calde în compartimentul de congelare sau păstrați ușa deschisă pentru o perioadă lungă de timp. Aceasta nu este o defecțiune, acest avertisment se elimină atunci când alimentul este răcit sau atunci când este apăsat orice buton.

#### 4. Butonul de setare a temperaturii in compartimentul congelator

Setarea temperaturii se face pentru compartimentul congelator. Apăsarea tastei va permite setarea temperaturii compartimentului congelator la valori de  $-18^{\circ}\text{C}$ ,  $-20^{\circ}\text{C}$ ,  $-22^{\circ}\text{C}$  și  $-24^{\circ}\text{C}$ .

# Utilizarea frigiderului

## 5. Funcția On / Off (Pornit / Oprit)

Această funcție (  ) vă permite să opriți frigiderul atunci când este apăsată pentru 3 secunde. Frigiderul poate fi pornit apăsând din nou butonul On/Off (Pornit/Oprit) pentru 3 secunde. Când funcția este activă, toți indicatorii se opresc.

### 6.1. Modul Chill

Compartimentul pentru alimente proaspete al produsului poate fi folosit și ca „Compartiment de răcire (modul de răcire)”.

Pentru a comuta compartimentul pentru alimente proaspete în modul „Compartiment de răcire”, trebuie să apăsați timp de 3 secunde butonul de setare a temperaturii compartimentului de răcire de pe panoul indicator al produsului. Seturile 1 și 2 ale compartimentului pentru alimente proaspete sunt folosite ca mod „Compartiment de răcire”, seturile 3,4,5,6,7 și 8 sunt folosite ca mod „Mâncare proaspătă”.

În modul compartiment de răcire, temperatura alimentelor care urmează să fie depozitate în produs poate varia între +3 °C și -3 °C. În modul compartiment de răcire, este posibil ca temperatura să scadă sub 0 °C, deci nu este potrivit pentru depozitarea fructelor/legumelor proaspete în modul compartimentului de răcire.

Utilizarea compartimentului pentru alimente proaspete ca „Compartiment pentru răcire” nu afectează performanța compartimentului congelator al produsului.

### 6.2. Panou de control

Pentru a schimba becul/LED-ul folosit pentru iluminarea frigiderului, apăsați Serviciul Autorizat. Lămpile utilizate în acest aparat nu sunt potrivite pentru iluminarea încăperii casnice. Scopul acestei lămpi este de a ajuta utilizatorul să plaseze alimentele în frigider/ congelator într-un mod sigur și confortabil.

Lămpile utilizate în acest aparat trebuie să reziste la condiții fizice extreme, cum ar fi temperaturi sub -20 °C.

**(doar ladă și congelator vertical)**

### 6.3. Schimbare direcție ușă

Direcția de deschidere a ușii frigiderului dumneavoastră poate fi schimbată în funcție de locul în care îl utilizați. Dacă acest lucru este necesar, vă rugăm să sunați cel mai apropiat service autorizat.

### 6.4. Avertizare ușă deschisă

O avertizare sonoră va fi emisă atunci când ușa compartimentului frigiderului sau congelatorului a produsului dumneavoastră este lăsată deschisă pentru o anumită perioadă de timp. Acest semnal de avertizare audio se va opri atunci când este apăsat orice buton de pe indicator sau când ușa este închisă.

### 6.5. HarvestFresh

**\* Este posibil să nu fie aplicabil pentru toate modelele**

#### **Pentru HarvestFresh,**

Fructele și legumele păstrate în compartimentele pentru legume și iluminate prin tehnologia HarvestFresh își păstrează vitaminele pentru o perioadă mai lungă datorită luminilor albastră, verde, roșie și a ciclurilor de lumină întuneric care simulează un ciclu de zi. Dacă deschideți ușa frigiderului în timpul perioadei de întuneric a tehnologiei HarvestFresh, frigiderul va detecta automat acest lucru și va permite luminii albastre-verzi sau a celei roșii să ilumineze mai bine compartimentul pentru confortul dvs. După ce ați închis ușa frigiderului, perioada de întuneric va continua, reprezentând timpul de noapte într-un ciclu de zi.

# Utilizarea frigiderului

## 6.6. Congelarea alimentelor proaspete

- Cu 8 ore înainte de a congela alimentele proaspete activați funcția Congelare rapidă.
- Pentru a păstra calitatea alimentelor, alimentele introduse în compartimentul congelator trebuie congelate cât mai repede posibil, folosiți congelarea rapidă pentru aceasta.
- Congelarea alimentelor când sunt proaspete va prelungi timpul de păstrare în compartimentul congelator.
- Împachetați alimentele în pachete etanșe și sigilați ermetic.
- Asigurați-vă că alimentele sunt ambalate înainte de a le pune în congelator. Utilizați suporturi pentru congelator, folie de staniol și hârtie rezistentă la umezeală, pungi de plastic sau materiale de ambalare similare în locul hârtiei de ambalare tradiționale.



Gheață în compartimentul de congelare automat.

- Marcați fiecare pachet de alimente notând data pe ambalaj înainte de congelare. Acest lucru vă va permite să determinați prospețimea fiecărui pachet de fiecare dată când congelatorul este deschis. Păstrați alimentele anterioare în față pentru a vă asigura că sunt folosite mai întâi.
- Alimentele congelate trebuie folosite imediat după decongelare și nu trebuie congelate din nou.
- Nu eliberați cantități mari de alimente deodată.

## 6.7. Plasarea produselor alimentare

Compartimentul trebuie setat la cel puțin -18°C.

1. Puneți alimentele în congelator cât mai repede posibil pentru a evita dezghețarea.
2. Înainte de congelare, verificați „Data de expirare” de pe pachet pentru a vă asigura că nu este expirat
3. Asigurați-vă că ambalajul alimentelor nu este deteriorat.

Setarea temperaturii compartimentului congelator	Setarea temperaturii în compartimentul refrigerador	Explicații
-18°C	4°C	Aceasta este setarea recomandată normală.
-20,-22 or -24°C	4°C	Recomandăm aceste setări pentru temperaturi ambientale mai mari de 30 ° C.
Congelare rapidă	4°C	Utilizați atunci când doriți să vă congelați alimentele într-un timp scurt. Când procesul se încheie, produsul își va recăpăta poziția.
-18°C sau mai rece	2°C	Utilizați aceste setări dacă credeți că compartimentul răcitor nu este suficient de rece din cauza temperaturii ambientale sau a deschiderii frecvente a ușii.

# Utilizarea frigiderului

## 6.8. Detalii congelator













Conform standardelor EC 62552, congelatorul trebuie să aibă capacitatea de a îngheța 4,5 kg de alimente la -18°C sau temperaturi mai mici în 24 de ore pentru fiecare 100 de litri de volum al compartimentului congelator. Produsele alimentare pot fi conservate doar pentru perioade lungi de timp la temperaturi de -18°C sau mai mici.



Puteți păstra alimentele proaspete luni de zile (în congelator la temperaturi de 18°C sau mai mici). Alimentele care urmează să fie congelate nu trebuie să intre în contact cu alimentele deja congelate din interior pentru a evita dezghețarea parțială. Se fierb legumele și se filtrează apa pentru a prelungi timpul de păstrare congelată. Puneți alimentele în ambalaje ermetice după filtrare și puneți-le la congelator. Bananele, roșiile, salata verde, țelina, ouăle fierte, cartofii și alte alimente similare nu trebuie congelate. În cazul în care acest aliment putrezește, doar valorile nutriționale și calitățile alimentare vor fi afectate negativ.

## 6.9. Recomandări pentru compartimentul de alimente proaspete

Rafturile congelatorului	Diverse alimente congelate precum carne, peste, înghețata, legume etc.
Rafturile frigiderului	Mâncare în tigăi, oale, pe farfurii acoperite, în recipiente închise
Rafturi, usi, compartiment frigider	Alimente sau băuturi mici și ambalate
Sertar pentru legume	Legume și fructe
Compartiment pentru alimente proaspete	Delicatese (mic dejun, produse din carne care se consumă în scurt timp)

## 7 Întreținere și curățare

-  Citiți mai întâi secțiunea „Instrucțiuni de siguranță”!
-  Nu utilizați niciodată gaz, benzină sau substanțe similare pentru curățare.
-  Vă recomandăm să deconectați aparatul înainte de curățare.
-  Nu utilizați niciodată instrumente abrazive ascuțite, săpun, detergenți de uz casnic, detergent și ceară pentru curățare.
-  La dispozitivele care nu sunt fără gheață, pe peretele din spate al compartimentului de răcire se formează picături de apă, care pot îngheța formând un strat de gheață gros cât un deget. Nu îndepărtați, nu curățați, nu aplicați niciodată ulei sau alte mijloace.
-  Curățați suprafețele exterioare a aparatului numai cu o cârpă din microfibră ușor umezită. Bureții și alte ajutoare de curățare pot zgâria suprafața.
-  Folosiți apă caldă pentru a curăța interiorul, apoi ștergeți cu o cârpă uscată.
-  Ștergeți interiorul cu o cârpă umezită într-o soluție de o linguriță de bicarbonat de sodiu dizolvat în 1l apă, apoi ștergeți cu o cârpă uscată.
-  Asigurați-vă că nu intră apă în carcasa lămpii și în alte componente electrice.
-  Dacă frigiderul nu va fi utilizat o perioadă lungă de timp, deconectați-l de la priză și scoateți toate alimentele, lăsând ușa întredeschisă.
-  Verificați periodic garniturile ușii, asigurându-vă că nu s-au murdărit cu alimente.
-  Pentru a îndepărta suporturile ușii, scoateți tot conținutul și apoi pur și simplu împingeți suportul ușii în sus de la bază.

-  Nu utilizați niciodată agenți de curățare sau apă care conțin clor pentru a curăța suprafețele exterioare și părți ale produsului acoperite cu crom. Clorul provoacă coroziune pe astfel de suprafețe metalice.
-  Nu folosiți unelte ascuțite, abrazive, săpun, agenți de curățare de uz casnic, detergenți, kerosen, păcură, lac etc. pentru a preveni îndepărtarea și deformarea amprentelor de pe partea din plastic. Utilizați apă caldă și o cârpă moale pentru curățare și apoi ștergeți-o.

### Protejarea suprafețelor din plastic

-  Nu introduceți în frigider ulei sau alimente gătite în ulei în recipiente fără capac, deoarece acestea vor deteriora suprafețele din plastic ale frigiderului. Dacă uleiul ajunge pe suprafețele din plastic, curățați-le și clătiți-le imediat cu apă caldă.

## 8 Soluții recomandate pentru probleme

Vă rugăm să parcurgeți această listă înainte de a contacta serviciul pentru clienți. Acest lucru vă poate economisi timp și bani. Lista conține probleme mai frecvente care nu sunt cauzate de defecte de manoperă sau materiale. Nu toate funcțiile descrise aici sunt disponibile pentru fiecare model.

### **Dacă frigiderul nu funcționează.**

- Ștecherul de alimentare nu este introdus corect. >>> Introduceți ștecherul în priză cât de departe poate ajunge.
- Siguranța respectivă a casei s-a ars >>> Verificați siguranța.

### **Condens pe pereții laterali ai zonei de răcire (Multizone, control răcire și FlexiZone).**

- Ușa a fost deschisă frecvent. >>> Evitați deschiderea frecventă a ușii frigiderului.
- Umiditatea din zonă este prea mare. >>> Nu așezați frigiderul în locuri cu umiditate ridicată.
- Alimentele cu un conținut ridicat de lichid se păstrează în recipiente deschise. >>> Nu păstrați alimente cu conținut ridicat de lichid în recipiente deschise.
- Ușa frigiderului este deschisă. >>> Închideți ușa frigiderului.
- Termostatul este setat la o temperatură foarte scăzută. >>> Reglați termostatul în consecință.

### **Dacă compresorul nu funcționează.**

- Un circuit de protecție oprește compresorul în cazul unor întreruperi scurte în alimentarea cu energie și dacă dispozitivul este pornit și oprit prea des și rapid, deoarece presiunea agentului frigorific trebuie egalizat pentru o perioadă. Frigiderul va începe să funcționeze din nou după aproximativ șase minute. Vă rugăm să contactați serviciul pentru clienți dacă frigiderul dumneavoastră nu începe să funcționeze după expirarea acestui timp.
- Frigiderul se dezgheță. >>> Acest lucru este complet normal într-un frigider care se

dezgheță complet automat. Aparatul se dezgheță din când în când.

- Ștecherul nu este conectat. >>> Verificați dacă ștecherul a fost introdus corect.
- Temperatura nu este setată corect. >>> Alegeți o temperatură potrivită.
- S-a întrerupt curentul. >>> De îndată ce alimentarea cu energie este restabilă, frigiderul va începe să funcționeze din nou.

### **Zgomotul de funcționare crește atunci când frigiderul funcționează.**

- Performanța dispozitivului de răcire se poate modifica în funcție de temperatura ambientală. Acest lucru este complet normal și nu este o defecțiune.

### **Frigiderul funcționează foarte intens sau foarte mult timp.**

- Noul dvs. dispozitiv poate fi puțin mai lat decât predecesorul său. Frigiderul mare funcționează adesea puțin mai mult.
- Temperatura mediului ambiant poate fi foarte ridicată. >>> Dispozitivul funcționează puțin mai mult la temperaturi ambientale ridicate.
- Este posibil ca frigiderul să fi fost pornit recent sau să fi fost umplut cu alimente. >>> Dacă frigiderul a fost pornit recent sau a fost umplut cu alimente, va dura ceva timp până când ajunge la temperatura setată. Asta este normal.
- Cu puțin timp înainte, în frigider au fost puse cantități mari de alimente calde. >>> Nu puneți alimente calde sau chiar fierbinți în frigider.
- Ușile au fost deschise frecvent sau nu s-au închis corespunzător pentru o perioadă lungă de timp. >>> Frigiderul trebuie să funcționeze mai mult deoarece aerul cald a pătruns în interior. Evitați deschiderea frecventă a ușilor.
- Ușile frigiderului sau congelatorului nu au fost închise corect. >>> Asigurați-vă că ușile sau închise corect.
- Temperatura frigiderului este setată foarte scăzută. >>> Setati temperatura frigiderului

## Soluții recomandate pentru probleme

<p>mai mare. Apoi așteptați până când se atinge temperatura dorită.</p> <ul style="list-style-type: none"><li>Garniturile ușilor frigiderului sau congelatorului sunt murdare, uzate, deteriorate sau nu se potrivesc corect. &gt;&gt;&gt; Curățați sau înlocuiți garnitura. Garniturile deteriorate sau defecte înseamnă că frigiderul trebuie să funcționeze mai mult pentru a menține temperatura.</li></ul>	<p>fost folosit recent sau a fost umplut cu alimente, va dura ceva timp pentru a ajunge la temperatura setată.</p> <ul style="list-style-type: none"><li>Cu puțin timp înainte, în frigider au fost puse cantități mari de alimente calde. &gt;&gt;&gt; Nu puneți alimente calde sau chiar fierbinți în frigider.</li></ul>
<b>Dacă temperatura în congelator este foarte scăzută, în timp ce temperatura în frigider este normală.</b>	<b>Vibrații sau zgomote în timpul funcționării.</b>
<ul style="list-style-type: none"><li>Temperatura congelatorului este setată la un nivel foarte scăzut &gt;&gt;&gt; Setează temperatura congelatorului, verificați temperatura după un timp.</li></ul>	<ul style="list-style-type: none"><li>Podeaua nu este orizontală sau suficient de stabilă. &gt;&gt;&gt; Dacă frigiderul se clătina cu mișcări ușoare, echilibrați-l cu ajutorul picioarelor. De asemenea, asigurați-vă că podeaua este orizontală și poate suporta cu ușurință greutatea frigiderului.</li><li>Obiectele puse pe frigider pot face zgomote. &gt;&gt;&gt; Luați articolele de pe frigider.</li></ul>
<b>Temperatura în compartimentul frigider este foarte scăzută, în timp ce temperatura în compartimentul congelator este normală.</b>	<b>Se aud zgomote asemănătoare curgerii sau pulverizării lichidelor.</b>
<ul style="list-style-type: none"><li>Temperatura de răcire este setată foarte scăzută. &gt;&gt;&gt; Setează temperatura compartimentului frigider mai cald, verificați temperatura după un timp.</li></ul>	<ul style="list-style-type: none"><li>Din motive tehnice, lichidele și gazele se deplasează în interiorul dispozitivului. Acest lucru este complet normal și nu este o defecțiune.</li></ul>
<b>Alimentele depozitate în compartimentul frigider îngheață.</b>	<b>Se aude un fluierat de la frigider.</b>
<ul style="list-style-type: none"><li>Temperatura de răcire este setată foarte scăzută. &gt;&gt;&gt; Selectați o temperatură mai mare în compartimentul frigiderului, verificați temperatura după un timp.</li></ul>	<ul style="list-style-type: none"><li>Ventilatoarele sunt folosite pentru o răcire uniformă. Acest lucru este complet normal și nu este o defecțiune.</li></ul>
<b>Temperatura din frigider sau congelator este foarte ridicată.</b>	<b>Condens în interiorul frigiderului.</b>
<ul style="list-style-type: none"><li>Temperatura de răcire este setată foarte ridicată. &gt;&gt;&gt; Temperatura compartimentului frigider afectează temperatura compartimentului congelator. Schimbați temperatura compartimentului frigider sau congelator și așteptați ca compartimentele relevante să atingă o temperatură adecvată.</li><li>Ușile au fost deschise frecvent sau nu au fost închise corespunzător pentru o perioadă lungă de timp. &gt;&gt;&gt; Evitați deschiderea frecventă a ușilor.</li><li>Ușa e deschisă. &gt;&gt;&gt; Închideți complet ușa.</li><li>Este posibil ca frigiderul să fi fost pornit recent sau să fi fost umplut cu alimente. &gt;&gt;&gt; Acest lucru este normal. Dacă frigiderul a</li></ul>	<ul style="list-style-type: none"><li>În condiții de vreme caldă și umedă, Formarea gheții și condensul apar mai frecvent. Acest lucru este complet normal și nu este o defecțiune</li><li>Ușile au fost deschise frecvent sau nu au fost închise corespunzător pentru o perioadă lungă de timp. &gt;&gt;&gt; Evitați deschiderea frecventă a ușilor. Închideți ușile deschise.</li><li>Ușa e deschisă. &gt;&gt;&gt; Închideți complet ușa.</li></ul>
	<b>Umiditatea în exteriorul frigiderului sau pe uși.</b>
	<ul style="list-style-type: none"><li>Poate exista umiditate ridicată; Acest lucru este complet normal, în funcție de vreme. Condensul dispare imediat ce umiditatea scade.</li></ul>
	<b>Miros neplăcut în frigider.</b>
	<ul style="list-style-type: none"><li>Frigiderul nu a fost curățat regulat. &gt;&gt;&gt; Curățați în mod regulat interiorul frigiderului cu un burete pe care l-ați umezit cu apă călduță sau carbonată.</li></ul>



## Soluții recomandate pentru probleme

- Anumite recipiente sau materiale de ambalare provoacă mirosul. >>> Utilizați un alt recipient sau material de ambalare diferit.
- Alimentele au fost introduse la frigider în recipiente deschise. >>> Păstrați alimentele în recipiente închise. Microorganismele care scapă din recipientele desigilate pot provoca mirosuri neplăcute.
- Scoateți din frigider alimentele cu o dată expirată și alimentele stricate.

### **Ușa nu se închide.**

- Pachetele alimentare împiedică închiderea completă a ușii. >>> Scoateți ambalajul care blochează ușa.
- Frigiderul nu este complet nivelat pe podea. >>> Nivelati frigiderul cu ajutorul picioarelor.
- Podeaua nu este orizontală sau suficient de stabilă. >>> Asigurați-vă că podeaua este orizontală și poate suporta cu ușurință greutatea frigiderului.

### **Compartimentul pentru legume este blocat.**

- Alimentele pot atinge partea de sus a sertarului >>> Rearanjați mâncarea în sertar.

### **Suprafetele produsului au temperaturi ridicate.**

- Zonele dintre cele doua usi, pe laterale si pe spatele gratarului se pot incinge foarte mult in timpul functionarii. Acest lucru este complet normal și nu indică o defecțiune.

## DISCLAIMER / AVERTISMENT

Unele erori (simple) pot fi tratate în mod rezonabil de către utilizatorul final fără a cauza probleme de siguranță sau utilizare nesigură, cu condiția ca acestea să fie efectuate în limitele și conform instrucțiunilor următoare (vezi secțiunea „Auto-reparare”).

Dacă nu este autorizat altfel în secțiune „Auto-reparare” de mai jos reparațiile se fac către tehnicienii de reparații profesioniști înregistrați pentru a fi abordate problemelor de securitate a evita. Un reparator profesionist înregistrat este un tehnician profesionist de reparații căruia producătorul i-a acordat acces la instrucțiunile și lista de piese de schimb pentru acest produs în conformitate cu metodele descrise în actele juridice corespunzătoare Directivei 2009/125/CE.

**Cu toate acestea, numai furnizorul de servicii (adică tehnicianul de reparații profesionist autorizat), pe care îl puteți contacta prin numărul de telefon indicat în manualul de utilizare / cardul de garanție sau prin dealer-ul dumneavoastră autorizat, poate oferi un serviciu în conformitate cu condițiile de garanție. Vă rugăm să rețineți, prin urmare, că reparațiile efectuate de tehnicienii de reparații profesioniști (care nu sunt autorizați de Beko) vor anula garanția.**

### Auto-reparare

Auto-repararea poate fi efectuată de către utilizatorul final asupra următoarelor piese de schimb: garnituri, filtre, balamale uși, coșuri, elice, accesorii din plastic etc. (o listă actualizată va fi disponibilă și pe support.beko.com începând cu 1 martie, 2021).

Pentru a asigura siguranța produsului și pentru a reduce riscul de vătămare gravă, procesul de auto-reparare menționat trebuie efectuat conform instrucțiunilor din manualul de utilizare pentru auto-reparare disponibil la support.beko.com. Pentru propria dumneavoastră siguranță, scoateți ștecherul din priză înainte de a efectua o auto-

reparare. Reparații și încercări ale utilizatorului final pentru piese care nu sunt incluse în această listă sunt și/sau instrucțiunile.

Nerespectarea ghidurilor de utilizare pentru auto-reparare sau a celor disponibile pe support.beko.com poate duce la probleme de siguranță non-Beko și poate anula garanția produsului.

Prin urmare, se recomandă insistent ca utilizatorii finali să nu încerce să efectueze reparații care se află în afara listei de piese de schimb specificate și pe dvs în astfel de cazuri, contactați un tehnician de reparații profesional autorizat sau un tehnician de reparații profesional înregistrat. În caz contrar, astfel de încercări ale utilizatorilor finali pot crea probleme de siguranță și pot deteriora produsul, ceea ce ar putea duce la incendiu, inundații, șocuri electrice și vătămări corporale grave. De exemplu, dar fără a se limita la, următoarele reparații trebuie direcționate către tehnicienii de reparații profesioniști autorizați sau către tehnicienii de reparații profesioniști înregistrați: compresor, circuit frigorific, placă de bază, placă inverter, panou de afișare etc.

Producătorul/vanzătorul nu poate fi tras la răspundere în niciun caz în care utilizatorii finali nu respectă prevederile de mai sus.

Disponibilitatea pieselor de schimb pentru frigiderul pe care l-ați achiziționat este de 10 ani.

În acest timp, sunt disponibile piese de schimb originale pentru a funcționa corect frigiderul.

Perioada minimă de garanție pentru frigiderul pe care l-ați achiziționat este de 24 de luni.

Acest produs este echipat cu o sursă de lumină din clasa energetică „G”.

Doar tehnicienii profesioniști de reparații sunt autorizați să înlocuiască sursa de lumină a acestui produs.

## ¡Lea este manual primero!

Estimado cliente,

Esperamos que esté satisfecho con este producto, que ha sido fabricado en instalaciones modernas y verificado según los procedimientos de control de calidad más rigurosos. Le recomendamos leer atentamente todo el manual antes de utilizar el producto; mantenga el manual a mano para consultarlo en el futuro. Este manual.

- Le ayuda a utilizar el dispositivo de forma eficiente y segura.
- Lea el manual antes de instalar y utilizar el producto.
- Siga las instrucciones, especialmente las relacionadas con la seguridad.
- Guarde el manual en un lugar accesible para consultarlo en el futuro.
- Lea también los demás documentos suministrados con el producto.

Tenga en cuenta que este manual también puede aplicarse a otros modelos.

Este manual de instrucciones contiene los siguientes símbolos:

 Riesgo de muerte o daños a la propiedad.

**NOTA:** Un peligro que puede causar daños materiales al producto o al entorno del mismo.

 Información importante o consejos útiles de uso.

 Lea el manual de usuario.

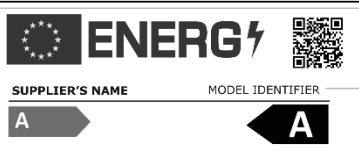
 <b>INFORMACIÓN</b>	
	La información del modelo, tal como está almacenada en la base de datos de productos, puede ser consultada en la página web siguiente introduciendo el identificador del modelo (*) que se encuentra en la etiqueta de clasificación energética. <a href="https://eprel.ec.europa.eu/">https://eprel.ec.europa.eu/</a>

## **1 Instrucciones de seguridad ..... 3**

 1.1. Propósito de uso ..... 3

 1.2. Seguridad de los niños, personas vulnerables y mascotas ..... 3

 1.3. Seguridad eléctrica ..... 4

 1.4. Seguridad en el manejo ..... 4

 1.5. Instrucciones de instalación ..... 4

 1.6. Información general sobre la seguridad ..... 5

 1.7. Mantenimiento y limpieza ..... 6

 1.8. HomeWhiz ..... 7

 1.9. Iluminación ..... 7

## **2 Instrucciones medioambientales ..... 8**

### **3 Presentación del dispositivo ..... 9**

### **4 Instalación ..... 10**

4.1. Instrucciones para el transporte ulterior del frigorífico ..... 10

4.2. Ajuste de piernas ..... 10

4.3. Conexión eléctrica ..... 10

4.4. Instalación de cuñas de plástico ..... 11

## **5 Preparación ..... 12**

## **6 Uso del frigorífico ..... 13**

6.1. Modo Chill (Frío) ..... 14

6.2. Panel de control ..... 14

6.3. Cambio de dirección de la puerta ..... 14

6.4. Advertencia de puerta abierta ..... 14

6.5. HarvestFresh ..... 14

6.6. Congelación de alimentos frescos ..... 15

6.7. Colocación de productos alimenticios .. 15

6.8. Detalles del congelador ..... 16

6.9. Recomendaciones para el compartimento de alimentos frescos ..... 16

## **7 Mantenimiento y limpieza ..... 17**

## **8 Soluciones recomendadas ..... 18**

# 1 Instrucciones de seguridad

- Esta sección incluye las instrucciones de seguridad necesarias para evitar el riesgo de lesiones personales o daños a la propiedad.
- Nuestra empresa no se hará responsable de los daños que puedan producirse si no se siguen estas instrucciones.

⚠ Las operaciones de instalación y reparación siempre serán realizadas por un centro de servicio autorizado.

⚠ Utilice siempre piezas de repuesto y accesorios originales.

⚠ Las piezas de repuesto originales se suministrarán durante 10 años, a partir de la fecha de adquisición del producto.

⚠ No repare ni reemplace ninguna pieza del producto a menos que se indique expresamente en el manual del usuario.

⚠ No realice ningún cambio en el producto.

## ⚠ 1.1. Propósito de uso

- Este producto no está destinado a uso comercial y no debe utilizarse fuera de su finalidad prevista.

Este producto está destinado a operaciones en interiores, como hogares o similares. Por ejemplo:

- En las cocinas del personal de las tiendas, oficinas y otros entornos de trabajo,
- En granjas,
- En hoteles, moteles u otras entidades de descanso que sean utilizadas por los clientes,
- En casas de huéspedes o entornos similares,
- En servicios de catering y aplicaciones similares no-minoristas.

Este producto no debe utilizarse en ambientes exteriores abiertos o cerrados como embarcaciones, balcones o terrazas. Exponer el producto a lluvia, nieve, luz solar y viento puede provocar riesgo de incendio.

## ⚠ 1.2. Seguridad de niños, personas vulnerables y mascotas

- Este producto puede ser utilizado por niños a partir de 8 años y por personas con capacidades físicas, sensoriales o mentales reducidas o con falta de experiencia y conocimiento si han recibido supervisión o instrucciones sobre el uso del dispositivo de forma segura para el producto y los peligros involucrados.
- Los niños de entre 3 y 8 años pueden meter y sacar comida en / del frigorífico.
- Los productos eléctricos son peligrosos para los niños y las mascotas. Los niños y las mascotas no deben jugar, subirse ni entrar en el producto.
- La limpieza y el mantenimiento realizados por el usuario no deben hacerse por niños, al menos que estén bajo supervisión.
- Mantenga los materiales de embalaje alejados de niños. Riesgo de lesiones y asfixia.

Antes de deshacerse de productos viejos que ya no se utilizarán:

1. Desenchufe el cable de alimentación del tomacorriente.
  2. Corta el cable de alimentación y retíralo del dispositivo junto con el enchufe.
  3. No retire los estantes y cajones del producto. para evitar que los niños entren en el dispositivo.
  4. Retire las puertas.
  5. Guarde el producto de manera que no se vuelque.
  6. No permita que los niños jueguen con el producto desechado.
- No deseche el producto arrojándolo al fuego. Riesgo de explosión.
  - Si hay una llave disponible en la puerta del producto, no deje la llave al alcance de los niños.

# Instrucciones de seguridad

## 1.3. Seguridad eléctrica

- El producto no debe estar enchufado durante las operaciones de instalación, mantenimiento, limpieza, reparación y transporte.
- Si el cable de alimentación está dañado, sólo será reemplazado por un centro de servicio autorizado para evitar cualquier riesgo que pueda ocurrir.
- No inserte el cable de alimentación debajo o detrás del producto. No coloque objetos pesados sobre el cable de alimentación. El cable de alimentación no debe doblarse, aplastarse ni entrar en contacto con ninguna fuente de calor.
- No utilice un cable de extensión, enchufe múltiple o adaptador para utilizar el producto.
- Múltiples enchufes portátiles o fuentes de alimentación portátiles pueden sobrecalentarse y provocar incendios. Por lo tanto, no tenga un múltiple detrás o cerca del producto.
- El enchufe debe ser de fácil acceso. Si esto no fuera posible, se dispondrá en la instalación eléctrica de un mecanismo que cumpla con la legislación eléctrica y que desconecte todos los terminales de la red (fusible, disyuntor, interruptor general, etc).
- No toque el enchufe con las manos mojadas.
- Al desenchufar el aparato no sujete el cable de alimentación, sino el enchufe.

## 1.4. Seguridad de manejo

- Este producto es pesado, no lo manipule solo.
- No sostenga el producto por la puerta mientras lo manipula.
- Tenga cuidado de no dañar el sistema de refrigeración y las tuberías al manipular el producto. No utilice el producto si las tuberías están dañadas y contacte un centro de servicio autorizado.

## 1.5. Instrucciones de instalación

- Contacte el Centro de Servicio Autorizado para la instalación del producto. Con el propósito de preparar el producto para la instalación, consulte la información en la guía del usuario y asegúrese de que los servicios de electricidad y agua sean necesarios. Si la instalación no es adecuada, llame a un electricista y fontanero cualificado para realizar los arreglos necesarios. De lo contrario, podrían producirse descargas eléctricas, incendios, problemas con el producto o lesiones.
- Compruebe si el producto está dañado antes de instalarlo. No instale el producto si está dañado.
- Coloque el producto sobre una superficie plana y dura y equilibre con los pies ajustables. De lo contrario, el frigorífico podría volcarse y provocar lesiones.
- El producto debe instalarse en un ambiente seco y ventilado. No coloque alfombras, tapetes o revestimientos de piso similares debajo del producto. ¡Esto puede provocar peligro de incendio debido a una ventilación inadecuada!
- No bloquee ni cubra los orificios de ventilación. De lo contrario, el consumo de energía puede aumentar y se pueden producir daños en el producto.
- No conecte el producto a sistemas de energía como fuentes de energía solar. ¡De lo contrario, podrían producirse daños en el producto debido a fluctuaciones repentinas de tensión!
- Cuanto más refrigerante contenga un frigorífico, más grande será la cámara de instalación. En habitaciones muy pequeñas, en caso de fuga de gas en el sistema de refrigeración, puede formarse una mezcla inflamable de gas y aire. Se requiere al menos 1 m<sup>3</sup> de volumen por cada 8 gramos de refrigerante. La cantidad de refrigerante disponible en su producto se especifica en la etiqueta de tipo.

# Instrucciones de seguridad

- El lugar de instalación del producto no debe estar expuesto a la luz solar directa y no debe estar cerca de una fuente de calor como estufas, radiadores, etc.

Si no puede evitar que el producto se instale cerca de una fuente de calor, deberá utilizar un tablero aislante adecuado y la distancia mínima hasta la fuente de calor será la especificada a continuación.

- Al menos a 30 cm de distancia de fuentes de calor como estufas, aparatos de calefacción y calentadores, etc.;
- Y al menos a 5 cm de distancia de hornos eléctricos.
- Su producto tiene clase de protección I. Conecte el producto a un tomacorriente con conexión a tierra que cumpla con los valores de voltaje, corriente y frecuencia especificados en la etiqueta de tipo. El tomacorriente estará equipado con un fusible con una potencia nominal de 10 A – 16 A. Nuestra empresa no será responsable de los daños que se sufrirán como resultado del uso del producto sin garantizar la conexión a tierra y las conexiones eléctricas realizadas de acuerdo con las disposiciones locales o las regulaciones nacionales.
- El cable de alimentación del producto debe desconectarse durante la instalación. ¡De lo contrario existe peligro de electrocución y lesiones!
- No conecte el producto a tomacorrientes sueltos, rotos, sucios, dañados o a tomacorrientes que se hayan salido de su lugar o con riesgo de contacto con el agua.
- Coloque el cable de alimentación y las mangueras (si están disponibles) del producto de manera que no representen un peligro de tropiezo.
- No conecte el frigorífico a dispositivos de ahorro de energía. Estos sistemas son perjudiciales para el producto.

- La entrada de humedad en las piezas vivas o en el cable de alimentación puede provocar un cortocircuito. Por lo tanto, no utilice el producto en ambientes húmedos o áreas donde el agua pueda salpicar (por ejemplo, garaje, lavadero, etc.) Si el frigorífico está mojado con agua, desenchúfelo y comuníquese con un centro de servicio autorizado.

## 1.6. Información general sobre la seguridad

- No utilice soluciones químicas sobre el producto. Estos materiales presentan riesgo de explosión.
- En caso de fallo del producto, desconéctelo del tomacorriente y no lo use hasta que sea reparado por un centro de servicio autorizado. ¡Existe riesgo de electrocución!
- No coloque una fuente de llama (por ejemplo, velas, cigarrillos, etc.) sobre o cerca del producto.
- No dañe las tuberías del sistema de refrigeración con herramientas afiladas y punzantes. El frigorífico que se rocía cuando se perforan tuberías de gas, extensiones de tuberías o revestimientos de superficies puede causar irritación de la piel y lesiones oculares.
- No coloque ni utilice aparatos eléctricos dentro de frigoríficos / congeladores a menos que lo recomiende el fabricante.
- No bloquee ninguna parte de sus manos o cuerpo en las piezas móviles del interior del producto. Tenga cuidado de no pillarse los dedos entre el frigorífico y la puerta. Tenga cuidado al abrir o cerrar la puerta si hay niños alrededor.
- No se lleve a la boca helado, cubitos de hielo o alimentos congelados, inmediatamente después de sacarlos del congelador. ¡Riesgo de congelación!
- No toque las paredes interiores, las partes metálicas del congelador ni los alimentos almacenados en el frigorífico con las manos mojadas. ¡Riesgo de congelación!

# Instrucciones de seguridad

- No pise el producto. ¡Peligro de caídas y lesiones!
- No coloque botellas de sifón ni latas y botellas que contengan líquidos que puedan congelarse en el compartimento del congelador. Las latas o botellas pueden explotar. ¡Peligro de lesiones y daños materiales!
- No utilice ni coloque materiales sensibles a la temperatura, como aerosoles inflamables, objetos inflamables, hielo seco u otros agentes químicos cerca del frigorífico. ¡Peligro de incendio y explosión!
- No almacene materiales explosivos como latas de aerosol con materiales inflamables dentro del producto.
- No coloque cajas que contengan líquidos encima del producto. Salpicar agua sobre una pieza eléctrica puede causar riesgo de electrocución o incendio.
- Este producto no está destinado al almacenamiento y enfriamiento de medicamentos, plasma sanguíneo, preparaciones de laboratorio o materiales y productos similares sujetos a la Directiva de Productos Médicos.
- Si el producto se utiliza para el fin para el que no fue diseñado, puede causar el deterioro o daños a los productos que se guardan en su interior.
- Si su frigorífico está equipado con una luz azul, no mire esta luz con dispositivos ópticos. No mire directamente a la luz LED UV durante mucho tiempo. Los rayos ultravioleta pueden causar fatiga ocular.
- No llene el producto con más comida que su capacidad. Pueden ocurrir lesiones o daños si el contenido del frigorífico cae cuando la puerta está abierta. Pueden ocurrir problemas similares cuando se coloca un objeto sobre el producto.
- No coloque objetos que puedan caer / volcar sobre el producto. Estos objetos pueden caer durante la apertura o cierre de la puerta y causar lesiones y/o daños a la propiedad.
- Asegúrese de quitar el hielo o el agua que pueda haber caído al suelo para evitar lesiones.
- Cambie la ubicación de los estantes / botelleros en la puerta de su frigorífico únicamente cuando los estantes estén vacíos. ¡Peligro de lesiones físicas!
- No golpee ni ejerza presión excesiva sobre las superficies de vidrio. Los vidrios rotos pueden causar lesiones y / o daños a la propiedad.
- El sistema de refrigeración de su producto contiene refrigerante R600a. El tipo de refrigerante utilizado en el producto se especifica en la etiqueta de tipo. Este gas es inflamable. Por lo tanto, tenga cuidado de no dañar el sistema de refrigeración ni las tuberías mientras utiliza el producto. En caso de daños en la tubería:
  - No toque el producto ni el cable de alimentación,
  - Mantenga el producto alejado de posibles fuentes de fuego que podrían provocar que el producto se incendie.
  - Ventile el área donde se coloca el producto. No utilice un ventilador.
  - Póngase en contacto con el centro de servicio autorizado.
- Si el producto está dañado y nota una fuga de gas, manténgase alejado del gas. El gas puede provocar quemaduras si entra en contacto con su piel.

## 1.7. Mantenimiento y limpieza

- No tire de la manija de la puerta cuando mueva el producto para limpiarlo. La manija puede provocar lesiones si se tira con demasiada fuerza.
- No limpie el producto rociando o vertiendo agua sobre el producto y su interior. Riesgo de electrocución e incendio.
- Utilice únicamente agentes de limpieza y mantenimiento aptos para alimentos dentro del producto.



# Instrucciones de seguridad

- No utilice herramientas afiladas o abrasivas para limpiar el producto. No utilice materiales como agentes de limpieza domésticos, detergentes, gas, gasolina, alcohol, cera, etc.
- No utilice vapor ni materiales de limpieza con vapor para limpiar el producto y descongelar el hielo en su interior. ¡El vapor entra en contacto con zonas vivas del frigorífico y provoca un cortocircuito o una descarga eléctrica!
- Tenga cuidado de mantener el agua alejada de los circuitos electrónicos o la iluminación del producto.
- Utilice un paño limpio y seco para limpiar el polvo o material extraño de las puntas de los enchufes. No utilice un paño mojado o húmedo para limpiar el enchufe. De lo contrario, puede haber riesgo de incendio o electrocución.

## 1.8. HomeWhiz

**(Puede no ser aplicable a todos modelos)**

- Siga las advertencias de seguridad incluso si está lejos del producto mientras lo utiliza a través de la aplicación HomeWhiz. Además, preste atención a las advertencias de la aplicación.

## 1.9. Iluminación

**(Puede no ser aplicable a todos modelos)**

- Pónganse en contacto con un centro de servicio autorizado cuando reemplace la LED/bombilla utilizada para iluminación.

## 2 Instrucciones medioambientales

### 2.1. Conformidad con la Directiva DEEE y eliminación de residuos:

Este producto cumple con la Directiva WEEE de la UE (2012/19/UE). Este producto lleva un símbolo de clasificación para desechos de equipos eléctricos y electrónicos (DEEE).



Este símbolo indica que este producto no debe desecharse junto con otros residuos domésticos al final de su vida útil. El dispositivo usado debe

devolverse al punto de recogida oficial para el reciclaje de aparatos eléctricos y electrónicos. Para encontrar estos sistemas de recolección, comuníquese con las autoridades locales o con el distribuidor del cual compró el producto. Cada hogar juega un papel importante en la recuperación y reciclaje de electrodomésticos viejos.

La eliminación adecuada del dispositivo usado ayuda a prevenir posibles consecuencias negativas para el medio ambiente y la salud humana.

### 2.2. Conformidad con la Directiva RoHS

El producto que ha adquirido cumple con la Directiva RoHS de la UE (2011/65/UE). No contiene los materiales nocivos y prohibidos especificados en la directiva.

### 2.3. Información sobre el embalaje

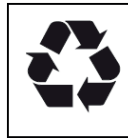

Los materiales de embalaje del producto están fabricados con materiales reciclables de acuerdo con nuestra normativa

medioambiental. No deseche los materiales de embalaje con la basura doméstica o de otro tipo. Deposítelos en los puntos de recogida de materiales de embalaje designados por las autoridades locales.

### 3 Presentación del aparato

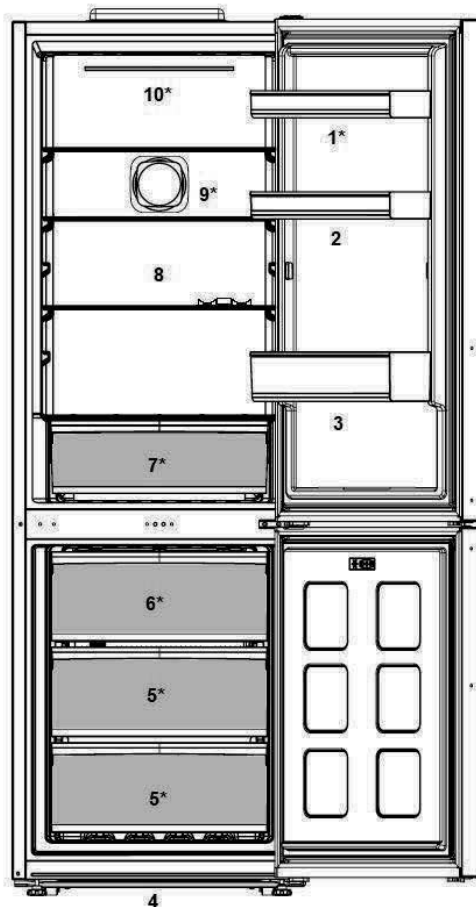

- |   |   |
|---|---|
| 1. Bandeja de huevos                                      | 6. Compartimiento de congelación rápida |
| 2. Estantes interiores ajustables                         | 7. Cajón de verduras                    |
| 3. Estante para botellas                                  | 8. Baldas ajustables                    |
| 4. Pies delanteros ajustables                             | 9. Ventilador                           |
| 5. Compartimentos de conservación de alimentos congelados | 10. Iluminación interior                |

**\* Puede no ser aplicable a todos los modelos**





Las cifras que aparecen en este manual de uso están esquemáticas y pueden no corresponder exactamente con su producto. Si las piezas-sujeto no están incluidas en el producto que adquirió, entonces están válidas para otros modelos.

## 4 Instalación

 Lea primero la sección „Instrucciones de seguridad”!

### 4.1. Instrucciones para el transporte exterior del frigorífico

Pónganse en contacto con un centro de servicio autorizado para instalar el producto. Para preparar el producto para su uso, consulte la información del manual de usuario y asegúrese de que la instalación eléctrica y de agua sean las adecuadas. De lo contrario, llame a un electricista y técnico calificado para hacer todos los arreglos necesarios.

	<b>ADVERTENCIA:</b> El fabricante no se hace responsable de los daños que puedan surgir por procedimientos realizados por personas no autorizadas.
	<b>ADVERTENCIA:</b> El producto no debe enchufarse durante la instalación. ¡De lo contrario existe peligro de muerte o de lesiones graves!
	<b>ADVERTENCIA:</b> Si el espacio libre de la puerta de la habitación donde se colocará el producto es tan estrecho que impide el paso del producto, retire la puerta de la habitación y pase el producto a través de la puerta girándolo hacia un lado; Si esto no funciona, pónganse en contacto con un centro de servicio autorizado.

- Coloque el producto sobre una superficie plana para evitar choques.
- Instale el producto al menos a 30 cm de distancia de fuentes de calor como cocinas de gas y estufas, estufas y al menos a 5 cm de hornos eléctricos.
- Asegúrese de que haya una distancia de al menos 5 cm para que circule el aire entre la parte posterior del producto y la pared para evitar la condensación en el panel posterior del producto.

- Se debe proporcionar una ventilación adecuada alrededor del producto para lograr un funcionamiento eficiente. Si el producto se va a colocar en un hueco de la pared, preste atención a dejar una distancia de al menos 5 cm con el techo y las paredes laterales.
- El producto no debe exponerse a la luz solar directa ni almacenarse en lugares húmedos.
- Su producto requiere una circulación de aire adecuada para funcionar de manera eficiente.
- Si el producto se va a colocar en una habitación, no olvide dejar un espacio libre de al menos 5 cm entre el producto y el techo, la pared trasera y las paredes laterales. Verifique que el componente de protección del espacio de la pared posterior esté presente en su ubicación (si se proporciona con el producto). Si el componente no está disponible, o si se pierde o se cae, coloque el producto de modo que quede un espacio libre de al menos 5 cm entre la superficie posterior del producto y la pared de la habitación. El espacio libre detrás es importante para el funcionamiento eficiente del producto.

### 4.2. Ajuste de piernas

Si el producto está desequilibrado después de la instalación, ajuste las piernas delanteras girándolas hacia la derecha o hacia la izquierda.

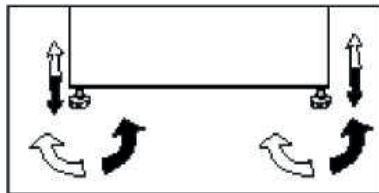

### 4.3. Conexión eléctrica



**ADVERTENCIA:** No realice conexiones utilizando cables de extensión o enchufes múltiples.

# Instalación



**ADVERTENCIA:** Un cable de alimentación dañado debe ser reemplazado por un agente de servicio autorizado.



Si se van a instalar dos frigoríficos uno al lado del otro, debe haber una distancia de al menos 4 cm entre ellos.

- Nuestra empresa no será responsable de ningún daño que pueda ocurrir cuando el producto se utilice sin conexión a tierra y eléctrica de acuerdo con las regulaciones nacionales.
- La ficha del cable de alimentación debe estar disponible después de la instalación.
- No utilice cables de extensión ni tomacorrientes múltiples inalámbricos entre su producto y el tomacorriente de pared.



**¡Advertencia de superficie caliente!**  
Las paredes laterales de su producto están equipadas con tuberías de refrigerante para mejorar el sistema de refrigeración. El refrigerante a alta temperatura puede fluir a través de estas áreas, lo que genera superficies calientes en las paredes laterales. Esto es normal y no requiere ningún mantenimiento. Por favor, tenga cuidado al tocar estas áreas.

## 4.4. Instalación de las cuñas de plástico

Utilice las cuñas de plástico incluidas en el paquete suministrado con el producto para proporcionar suficiente espacio para la circulación de aire entre el producto y la pared.

1. Para fijar las cuñas, retire los tornillos del producto y utilice los tornillos suministrados con las cuñas.
2. Coloque 2 cuñas de plástico en la cubierta de ventilación, como se muestra en la figura.

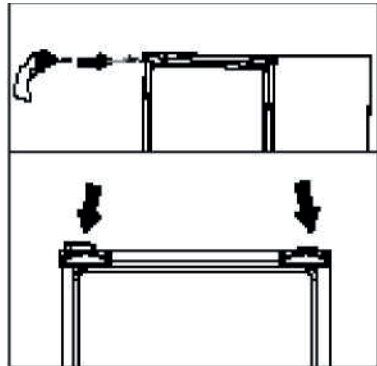

## 5 Preparación

 Lea primero la sección „Instrucciones de seguridad“!

- Por ser un dispositivo independiente, "Este frigorífico no está diseñado para usarse como electrodoméstico integrado.
- Su frigorífico debe instalarse al menos a 30 cm de distancia de fuentes de calor como cocinas de gas, hornos, calefacción central y estufas y al menos a 5 cm distancia de hornos eléctricos y no debe colocarse bajo la luz solar directa.
- La temperatura ambiente de la habitación en la que instale el frigorífico debe ser al menos +5°C. No se recomienda utilizar el frigorífico en condiciones más frías en términos de eficiencia.
- Asegúrese de que el interior de su frigorífico esté completamente limpio.
- Si se van a instalar dos frigoríficos uno al lado del otro, debe haber una distancia mínima de 2 cm entre ellos.
- Cuando el frigorífico funcione por primera vez, observe las siguientes instrucciones durante las primeras seis horas.
- La puerta no debe abrirse con frecuencia.
- Debería funcionar sin ningún alimento en el interior.
- No desconecte el frigorífico de la red eléctrica. En caso de fallo eléctrico, consulte las advertencias del apartado "Soluciones recomendadas para problemas."
- Se deben conservar el embalaje original y los materiales protectores para futuros transportes o reubicaciones.
- Las cestas / cajones con las que cuenta el compartimento de refrigeración siempre deben estar en uso para reducir el consumo de energía y mejorar las condiciones de almacenamiento.
- El contacto de los alimentos con el sensor de temperatura del compartimento congelador puede aumentar el consumo de energía del aparato. Por lo tanto, se debe evitar cualquier contacto con el / los sensor(es).
- En algunos modelos, el tablero se apaga automáticamente 1 minuto después de cerrar la puerta. Se reactivará cuando se abra la puerta o se presione cualquier tecla.
- Teniendo en cuenta el cambio de temperatura debido a la apertura / cierre de la puerta del producto durante el funcionamiento, es normal que se forme condensación en los estantes de la puerta / cuerpo y en los contenedores de vidrio.
- Debido a que el aire caliente y húmedo no ingresará directamente al producto cuando las puertas no estén abiertas, su producto se optimizará en condiciones suficientes para proteger sus alimentos. Las funciones y componentes como compresor, ventilador, calefacción, descongelación, iluminación, pantalla, etc. funcionarán de acuerdo con las necesidades mínimas de consumo de energía en estas circunstancias.
- Si hay varias opciones, las baldas de vidrio deben colocarse de manera que las salidas de aire en la pared trasera no queden bloqueadas, preferiblemente las salidas de aire queden debajo de la balda de vidrio. Esta combinación puede ayudar a mejorar la distribución del aire y la eficiencia energética.

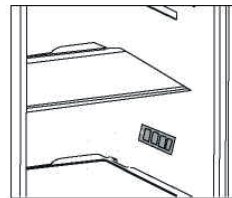

## 6 Uso del frigorífico

### Panel de control del producto

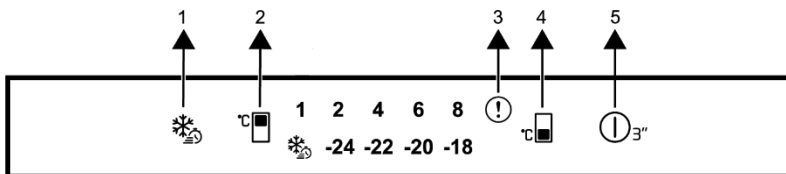

1. Tecla congelación rápida
2. Tecla de ajuste de temperatura en el compartimento frigorífico
3. Indicador de señal de errores
4. Tecla de ajuste de temperatura en el compartimento del congelador
5. Función On/Off (Encendido/Apagado)



Lea primero la sección 'Instrucciones de seguridad'.

Las funciones sonoras y visuales en el panel indicador le ayudarán a utilizar el frigorífico.

**\*Opcional:** Las funciones mostradas son opcionales, puede haber diferencias en forma y ubicación con respecto a las funciones que se encuentran en el panel indicador de su dispositivo.

#### 1. Tecla de congelación rápida

Cuando se presiona la tecla de congelación rápida, el LED de la tecla de congelación rápida se enciende y se activará la función de congelación rápida.

La temperatura del compartimento congelador está ajustada a -27 °C.

Presione la tecla nuevamente para cancelar la función. La función de congelación rápida se cancelará automáticamente después de un período específico. Para congelar una gran cantidad de alimentos frescos, presione el botón de congelación rápida antes de colocar los alimentos en el compartimento del congelador.

#### 2. Tecla de ajuste de temperatura en el compartimento frigorífico

Permite configurar la temperatura en el compartimento más fresco. Pulsando la tecla se podrá ajustar la temperatura del compartimento frigorífico en 8, 6, 4 y 2°C.

#### 3. Indicador de estado de error

Este indicador debe estar activo cuando el frigorífico no puede realizar un enfriamiento adecuado o en caso de un error del sensor. El signo de exclamación puede aparecer cuando carga alimentos calientes en el compartimento del congelador o mantiene la puerta abierta durante mucho tiempo. Esto no es una falla, este aviso se elimina cuando se enfría el alimento o cuando se presiona cualquier tecla.

#### 4. Tecla de ajuste de temperatura en el compartimento congelador

La temperatura está ajustada para el compartimento congelador. Pulsando la tecla se podrá ajustar la temperatura del compartimento congelador a valores de -18°C, -20°C, -22°C și -24°C.

# Uso del frigorífico

## 5. Función On / Off

Esta función (Ⓛ<sub>3</sub>) le permite apagar el frigorífico cuando se presiona durante 3 segundos. El frigorífico se puede encender pulsando nuevamente el botón On/Off durante 3 segundos. Cuando la función está activa, todos los indicadores se apagan.

### 6.1. Modo Chill (enfriamiento)

El compartimento para alimentos frescos del producto también se puede utilizar como "compartimento de enfriamiento (modo de enfriamiento)".

Para cambiar el compartimento de alimentos frescos al modo "Compartimento de enfriamiento", debe presionar durante 3 segundos la tecla de ajuste de temperatura del compartimento de enfriamiento en el panel indicador del producto. Los conjuntos 1 y 2 del compartimento de alimentos frescos se utilizan como modo "Compartimento de enfriamiento", los conjuntos 3, 4, 5, 6, 7 y 8 se utilizan como modo "Comida fresca".

En el modo compartimento de enfriamiento, la temperatura de los alimentos que se van a almacenar en el producto puede variar entre +3 °C y -3 °C. En el modo del compartimento de enfriamiento, la temperatura puede caer por debajo de 0 °C, por lo que no es adecuado para almacenar frutas/verduras frescas en el modo del compartimento de enfriamiento.

El uso del compartimento de alimentos frescos como "compartimento de enfriamiento" no afecta el rendimiento del compartimento del congelador del producto.

### 6.2. Panel de control

Para cambiar la bombilla/LED utilizada para iluminar el frigorífico, pónganse en contacto con el Servicio Autorizado. Las lámparas utilizadas en este aparato no son aptas para la iluminación doméstica.

La finalidad de esta lámpara es ayudar al usuario a colocar los alimentos en el frigorífico / congelador de forma segura y cómoda.

Las lámparas utilizadas en este dispositivo deben soportar condiciones físicas extremas, como temperaturas inferiores a -20 °C. **(solo cajón y congelador vertical)**

### 6.3. Cambio de dirección de la puerta

La dirección de apertura de la puerta de su frigorífico se puede cambiar dependiendo de dónde lo use. Si esto es necesario, por favor llame al servicio autorizado más cercano.

### 6.4. Advertencia de puerta abierta

Sonará una advertencia audible cuando la puerta del compartimento del frigorífico o del congelador de su producto se deje abierta durante un período de tiempo determinado. Esta señal de advertencia audio se detendrá cuando se presione cualquiera tecla del indicador o cuando se cierre la puerta.

### 6.5. HarvestFresh

**\* Puede no ser aplicable a todos los modelos**

Las frutas y verduras almacenadas en compartimentos para verduras e iluminadas con la tecnología HarvestFresh conservan sus vitaminas durante un período de tiempo más largo gracias a las luces azules, verdes, rojas y a los ciclos de luz y oscuridad que simulan un ciclo diurno. Si abre la puerta del frigorífico durante el período de oscuridad de la tecnología HarvestFresh, el frigorífico lo detectará automáticamente permitiendo que la luz azul-verde o roja ilumine mejor el compartimento para su comodidad.



# Uso del frigorífico

Después de cerrar la puerta del frigorífico, el período de oscuridad continuará, representando la noche en un ciclo diurno.

## 6.6. Congelación de alimentos frescos

- 8 horas antes de congelar los alimentos active la función de Congelación rápida.
- Para preservar la calidad de los alimentos, los alimentos colocados en el congelador deben congelarse lo más rápido posible; para ello utilice la congelación rápida.
- Congelar los alimentos cuando están frescos prolongará su vida útil en el compartimento congelador.
- Asegúrese de que los alimentos están envueltos antes de ponerlos en el congelador. Utilice bolsas para congelar, papel de aluminio y papel resistente a la humedad, bolsas de plástico o materiales de embalaje similares en lugar del papel de embalaje tradicional.
- Empaque la comida en paquetes herméticos y ciérrellos herméticamente.

- Marque cada paquete de alimentos escribiendo la fecha en el paquete antes de congelarlo. Esto le permitirá determinar la frescura de cada paquete cada vez que se abra el congelador. Mantenga los alimentos anteriores al frente para asegurarse de que se usen primero.
- Los alimentos congelados deben usarse inmediatamente después de descongelarlos y no deben volverse a congelar.
- No descongele grandes cantidades de alimentos en el mismo tiempo.

## 6.7. Colocación de productos alimenticios

El compartimento debe ajustarse a al menos -18°C.

1. Coloque los alimentos en el congelador lo antes posible para evitar que se congelen.
2. Antes de congelar, verifique la "Fecha de caducidad" en el paquete para asegurarse de que no haya caducado.
3. Asegúrese de que el embalaje de los alimentos no esté dañado.



Hielo en el compartimento de congelación automática.

Ajustar la temperatura del compartimento congelador	Ajustar la temperatura en el compartimento frigorífico	Explicaciones
-18°C	4°C	Esta es la configuración normal recomendada.
-20°C, -22°C o -24°C	4°C	Recomendamos estos ajustes para temperaturas ambiente superiores a 30 °C.
Congelación rápida	4°C	Utilícelo cuando quiera congelar sus alimentos en poco tiempo. Cuando finalice el proceso, el producto recuperará su posición.
-18°C o menos	4°C	Utilice estas configuraciones si cree que el compartimento del frigorífico no está lo suficientemente frío debido a la temperatura ambiente o a la apertura frecuente de la puerta.

## Uso del frigorífico

### 6.8. Detalles congelador

Según la norma CE 62552, el congelador debe tener capacidad para congelar 4,5 kg de alimentos a temperaturas de -18°C o inferiores en 24 horas por cada 100 litros de volumen del compartimento congelador.

Los productos alimenticios se pueden conservar durante largos períodos de tiempo sólo a temperaturas de -18°C o inferiores .

Puede mantener los alimentos frescos durante meses (en el congelador a temperaturas de 18°C o menos).

Los alimentos que serán congelados no deben entrar en contacto con los alimentos ya congelados de su interior para evitar una descongelación parcial.













Las verduras se hervirán y el agua se filtrará para prolongar el tiempo de almacenamiento congelado. Coloque los alimentos en paquetes herméticos después de filtrarlos y ponedlos en el congelador.



No se deben congelar plátanos, tomates, lechugas, apio, huevos cocidos, patatas y otros alimentos similares. Si este alimento se pudre, los valores nutricionales y las cualidades del alimento se verán afectados negativamente.

### 6.9. Recomendaciones para el compartimento de alimentos frescos

Los estantes del congelador	Varios alimentos congelados como carne, pescado, helados, verduras etc.
Las baldas del frigorífico	Alimentos en sartenes, ollas, en platos cubiertos, en recipientes cerrados)
Estantes, puertas, compartimento frigorífico	Alimentos o bebidas pequeños y envasados
Cajón para verduras	Verduras y frutas
Compartimento para alimentos frescos	Charcutería (desayuno, productos cárnicos que se consumen dentro de poco tiempo)

## 7 Mantenimiento y limpieza

-  Lea primero la sección „Instrucciones de seguridad“!
-  Nunca utilice gas, gasolina o sustancias similares para la limpieza.
-  Recomendamos desenchufar el aparato antes de limpiarlo.
-  Nunca utilice herramientas abrasivas afiladas, jabón, detergentes domésticos, detergentes ni cera para la limpieza.
-  En los dispositivos que no están libres de hielo, se forman gotas de agua en la pared posterior del compartimento de refrigeración, que pueden congelarse y formar una capa de hielo del grosor de un dedo. No quitar, no limpiar, nunca aplicar aceite u otros medios.
-  Limpie las superficies externas del dispositivo únicamente con un paño de microfibra ligeramente humedecido. Las esponjas y otros productos de limpieza pueden rayar la superficie.
-  Utilice agua tibia para limpiar el interior y luego límpielo con un paño seco.
-  Limpie el interior con un paño humedecido en una solución de una cucharadita de bicarbonato de sodio disuelto en un 1 litro de agua y luego limpie con un paño seco.
-  Asegúrese de que no entre agua en la carcasa de la lámpara ni en otros componentes eléctricos.
-  Si el frigorífico no se va a utilizar durante un período prolongado, desenchúfelo y retire todos los alimentos, dejando la puerta entreabierta.
-  Compruebe periódicamente las juntas de las puertas, asegurándose de que no estén sucias con comida.
-  Para quitar los soportes de la puerta, retire todo el contenido y luego simplemente empuje el soporte de la puerta hacia arriba desde la base.

-  Nunca utilice agentes de limpieza que contengan cloro o agua para limpiar las superficies exteriores y las piezas del producto cromadas. El cloro provoca corrosión en dichas superficies metálicas.
-  No utilice herramientas afiladas, abrasivos, jabón, agentes de limpieza domésticos, detergentes, queroseno, fuelóle, barnices, etc. para evitar la eliminación y deformación de huellas dactilares en la parte de plástico. Utilice agua tibia y un paño suave para limpiar y luego enjuague el producto.

### Protección de las superficies de plástico

-  No introduzca en el frigorífico aceite ni alimentos cocinados en aceite en recipientes sin tapa, ya que dañarán las superficies plásticas del frigorífico. Si el aceite entra en contacto con superficies de plástico, límpielas y enjuáguelas inmediatamente con agua tibia.

## Soluciones recomendadas para problemas

Revise esta lista antes de comunicarse con el servicio de atención al cliente. Esto puede ahorrarle tiempo y dinero. La lista contiene problemas más comunes que no son causados por defectos de mano de obra o materiales. No todas las funciones aquí descritas están disponibles para todos los modelos.

### Si el frigorífico no funciona.

- El enchufe de alimentación no está insertado correctamente. >>> Inserte el enchufe en el tomacorriente hasta el fondo.
- Se quemó el respectivo fusible de la casa >>> Verifique el fusible eléctrico.

### Condensación en las paredes laterales de la zona de refrigeración (Multizona, control de refrigeración y FlexiZone).

- La puerta se abrió con frecuencia. >>> Evite la apertura frecuente de la puerta del frigorífico.
- La humedad en la zona es demasiado alta. >>> No coloque el frigorífico en lugares con mucha humedad.
- Los alimentos con alto contenido líquido se almacenan en recipientes abiertos. >>> No almacene alimentos con alto contenido líquido en recipientes abiertos.
- La puerta del frigorífico está abierta. >>> Cierre la puerta del frigorífico.
- El termostato está ajustado a una temperatura muy baja. >>> Ajuste el termostato en consecuencia.

### Si el compresor no funciona.

- Un circuito de protección detiene el compresor en caso de breves interrupciones en el suministro eléctrico y si el dispositivo se enciende y apaga con demasiada frecuencia y rapidez, porque la presión del refrigerante debe equilibrarse durante un período. El frigorífico volverá a funcionar después de unos seis minutos. Comuníquese con el servicio de atención al cliente si su frigorífico no comienza a funcionar después de este tiempo.

- El frigorífico se está descongelando. >>> Esto es completamente normal en un frigorífico que se descongela automáticamente. El dispositivo se descongela de vez en cuando.
- El enchufe no está conectado. >>> Compruebe si el enchufe está insertado correctamente.
- La temperatura no está ajustada correctamente. >>> Elija una temperatura adecuada.
- Se interrumpió la energía eléctrica. >>> Tan pronto como se restablezca el suministro eléctrico, el frigorífico volverá a funcionar.

### El ruido de funcionamiento aumenta cuando el frigorífico funciona.

- El rendimiento del dispositivo de refrigeración puede cambiar según la temperatura ambiente. Esto es completamente normal y no es un defecto.

### El frigorífico funciona de forma muy intensa o por mucho tiempo.

- Es posible que su nuevo dispositivo sea un poco más ancho que su predecesor. Los frigoríficos grandes suelen funcionar un poco más.
- La temperatura ambiente puede ser muy alta. >>> El dispositivo funciona un poco más a temperaturas ambiente elevadas.
- Es posible que el frigorífico se haya encendido recientemente o esté lleno de alimentos. >>> Si el frigorífico ha sido encendido recientemente o se ha llenado de alimentos, tardará un tiempo en alcanzar la temperatura establecida. Esto es normal.
- Poco antes se colocaron en el frigorífico grandes cantidades de comida caliente. >>> No coloque alimentos tibios o calientes en el frigorífico.
- Las puertas fueron abiertas con frecuencia o no fueron cerradas correctamente durante un largo período de tiempo. >>> El frigorífico tiene que funcionar más tiempo porque el aire caliente ha penetrado en su interior. Evite abrir puertas con frecuencia.

## Soluciones recomendadas para problemas

- Las puertas del frigorífico o del congelador no fueron cerradas correctamente. >>> Asegúrese de que las puertas estén cerradas correctamente.
- Se configuró una temperatura muy baja del frigorífico. >>> Configure una más alta temperatura del frigorífico. Luego, espere hasta alcanzar la temperatura deseada.
- Las juntas de las puertas del frigorífico o del congelador están sucias, desgastadas, dañadas o no ajustan correctamente. >>> Limpie o reemplace las juntas. Las juntas dañadas o defectuosas significan que el frigorífico tiene que funcionar más tiempo para mantener la temperatura.

### **Si la temperatura en el congelador es muy baja, mientras que la temperatura en el frigorífico es normal.**

- La temperatura del congelador está configurada a un nivel muy bajo >>> Configure la temperatura del congelador, verifique la temperatura después de un tiempo.

### **La temperatura en el compartimento frigorífico es muy baja, mientras que la temperatura en el compartimento congelador es normal.**

- La temperatura de enfriamiento está configurada a un nivel muy bajo. >>> Configure la temperatura del compartimento frigorífico a un nivel más alto, verifique la temperatura después de un tiempo.

### **Los alimentos almacenados en el compartimento frigorífico se congelan.**

- La temperatura de enfriamiento está configurada a un nivel muy bajo. >>> Configure la temperatura del compartimento frigorífico a un nivel más alto, verifique la temperatura después de un tiempo.

### **La temperatura del frigorífico o del congelador es muy alta.**

- Las puertas se abrieron con frecuencia o no fueron cerradas correctamente durante un largo período de tiempo. >>> Evite abrir puertas con frecuencia.

- La temperatura de enfriamiento está configurada a un nivel demasiado alto. >>> La temperatura del compartimento frigorífico afecta a la temperatura del compartimento congelador. Cambie la temperatura del compartimento frigorífico o congelador y espere a que los compartimentos correspondientes alcancen la temperatura adecuada.
- La puerta está abierta. >>> Cierre la puerta completamente.
- Es posible que el frigorífico haya sido encendido recientemente o esté lleno de alimentos. >>> Esto es normal. Si el frigorífico ha sido utilizado recientemente o se ha llenado de alimentos, tardará un tiempo en alcanzar la temperatura establecida.
- Poco antes se colocaron en el frigorífico grandes cantidades de comida caliente. >>> No coloque alimentos tibios o calientes en el frigorífico.

### **Vibraciones o ruidos durante el funcionamiento.**

- El suelo no es lo suficientemente horizontal ni estable. >>> Si el frigorífico se tambalea con ligeros movimientos, equilibrelo con ayuda de las piernas. Además, asegúrese de que el piso esté nivelado y pueda soportar fácilmente el peso del frigorífico.
- Los objetos colocados sobre el frigorífico pueden hacer ruido. >>> Quite los artículos del frigorífico.

### **Se escuchan sonidos similares a su flujo o a pulverización de líquidos.**

- Por motivos técnicos, dentro del aparato se mueven líquidos y gases. Esto es completamente normal y no es un funcionamiento defectuoso.

### **Se oye un silbido en el frigorífico.**

- Los ventiladores se utilizan para un enfriamiento uniforme. Esto es completamente normal y no es un mal funcionamiento.

### **Condensación dentro del frigorífico.**

- La puerta está abierta. >>> Cierre la puerta completamente.

## Soluciones recomendadas para problemas

- En condiciones climáticas cálidas y húmedas, la formación de hielo y la condensación ocurren con mayor frecuencia. Esto es completamente normal y no es un mal funcionamiento.
- Las puertas se abrieron con frecuencia o no se cerraron correctamente durante un largo período de tiempo. >>> Evite abrir puertas con frecuencia. Cierre las puertas abiertas.

### **Humedad en el exterior del frigorífico o en las puertas.**

- Puede haber mucha humedad; Esto es completamente normal, dependiendo del clima. La condensación desaparece tan pronto como la humedad disminuye.

### **Mal olor en el frigorífico.**

- El frigorífico no fue limpiado con regularidad. >>> Limpie periódicamente el interior del frigorífico con una esponja humedecida en agua tibio o carbonatado.
- Ciertos recipientes o materiales de embalaje provocan el olor. >>> Utilice otro recipiente o material de embalaje diferente.
- La comida se colocó en el frigorífico en recipientes abiertos. >>> Mantenga los alimentos en recipientes cerrados. Los microorganismos que se escapan de los recipientes sin cerrar pueden provocar olores desagradables.
- Retire del frigorífico los alimentos caducados y los alimentos en mal estado.

### **La puerta no se cierra.**

- Los paquetes de alimentos impiden que la puerta se cierre por completo. >>> Retire el embalaje que bloquea la puerta.
- El frigorífico no está completamente nivelado sobre el suelo. >>> Nivelado el frigorífico con ayuda de las patas.
- El suelo no es lo suficientemente horizontal, ni estable. >>> Asegúrese de que el piso esté horizontal y pueda soportar fácilmente el peso del frigorífico.

### **El compartimento para verduras está bloqueado.**

- Los alimentos pueden tocar la parte superior del cajón >>> Reorganice la comida en el cajón.

### **Las superficies del producto tienen temperaturas altas.**

- Las zonas entre las dos puertas, a los lados y en la parte trasera de la parrilla pueden calentarse mucho durante el funcionamiento. Esto es completamente normal y no indica ningún mal funcionamiento.

## DISCLAIMER / ADVERTENCIA

El usuario final puede solucionar razonablemente algunos errores (simples) sin causar problemas de seguridad o un uso inseguro, siempre que se realicen dentro de los límites y de acuerdo con las siguientes instrucciones (consulte la sección "Autorreparación").

A menos que se autorice lo contrario en la sección "Autorreparación" a continuación, las reparaciones las realizan los técnicos de reparación profesionales registrados para abordar los problemas de seguridad que se deben evitar. Un reparador profesional registrado es un técnico de reparación profesional al que el fabricante ha concedido acceso a las instrucciones y a la lista de piezas de repuesto de este producto de acuerdo con los métodos descritos en los documentos jurídicos correspondientes a la Directiva 2009/125/CE.

**Sin embargo, sólo el proveedor de servicios (es decir, el técnico de reparación profesional autorizado), a quien puede contactar a través del número de teléfono que aparece en el manual del usuario/tarjeta de garantía o por su distribuidor autorizado, puede prestar un servicio de acuerdo con las condiciones de garantía. Por lo tanto, tenga en cuenta que las reparaciones realizadas por técnicos de reparación profesionales (no autorizados por Beko) anularán la garantía.**

### Auto-reparación

La auto-reparación puede ser realizada por el usuario final en relación con los siguientes repuestos: juntas, filtros, bisagras de puertas, cestas, hélices, accesorios de plástico, etc. (una lista actualizada estará disponible en support.beko.com a partir del 1 de marzo de 2021).

Para garantizar la seguridad del producto y reducir el riesgo de lesiones graves, el proceso de auto-reparación mencionado debe realizarse de acuerdo con las instrucciones del

manual del usuario para auto-reparación disponible en support.beko.com. Por su propia seguridad, retire el enchufe de la tomacorriente antes de realizar un autoservicio. Las reparaciones y pruebas del usuario final para piezas no incluidas en esta lista son y/o instrucciones.

La falta de seguimiento de las guías del usuario para la auto-reparación o de las disponibles en support.beko.com puede provocar problemas de seguridad ajenos a Beko y anular la garantía del producto.

Por lo tanto, se recomienda encarecidamente que los usuarios finales no intenten reparaciones que estén fuera de la lista de repuestos especificada y, en tales casos, comuníquese con un técnico de reparación profesional autorizado o un técnico de reparación profesional registrado. De lo contrario, dichos intentos por parte de los usuarios finales pueden crear problemas de seguridad y dañar el producto, lo que podría provocar incendios, inundaciones, descargas eléctricas y lesiones personales graves. Por ejemplo, entre otras, las siguientes reparaciones deben dirigirse a técnicos de reparación profesionales autorizados o técnicos de reparación profesionales registrados: compresor, circuito de refrigerante, placa de base, placa inversora, panel de visualización, etc.

El fabricante /vendedor no se hace responsable en ningún caso en el que los usuarios finales no cumplan con las disposiciones anteriores.

La disponibilidad de repuestos para el frigorífico que adquirió es de 10 años.

Durante este tiempo, se encuentran disponibles repuestos originales para mantener el frigorífico funcionando correctamente.

El período mínimo de garantía para el frigorífico que compró es de 24 meses.

Este producto está equipado con una fuente de iluminación de la clase energética "G".

Únicamente los técnicos de reparación profesionales están autorizados a reemplazar la fuente de iluminación de este producto.

